

PRELUDE® XL MAX®

Sistema de Te expuesta para Centros de Datos



SUSTAIN™
Sistemas de Plafones
Sustentables de
Alto Desempeño



▲ Prelude® XL Max® with Ultima® (item 1935) ceiling panels

Estos plafones están especialmente dimensionados y diseñados para el sistema de suspensión Prelude® XL Max® y deben usarse con dicho sistema. Estos plafones no son compatibles con otros sistemas de suspensión.

Este sistema de suspensión está diseñado para ofrecer la máxima flujo de aire, capacidad de carga y adaptabilidad en aplicaciones para Centros de Datos.

ATRIBUTOS CLAVE DE SELECCIÓN

Sistema de suspensión Prelude® XL Max® de 15/16"

- El sistema de suspensión de 24" x 24" y 24" x 48" soporta cargas puntuales de hasta 300 lb con la varilla roscada de 3/8" y clips de colgante integrados para proporcionar:
 - Una bandeja de cables en altura flexible y reconfigurable, y una distribución eléctrica para satisfacer las necesidades del cliente sin un sistema separado de canaletas de soporte
 - Eliminación de las penetraciones antiestéticas de la varilla roscada por el pleno del plafón para un mejor acceso y estética
 - Las menores penetraciones en el plafón ayudan a reducir al mínimo la infiltración no deseada de aire
- Los plafones Prelude XL Max son parte del portafolio Sustain™ y cumplen con las más estrictas normas de sustentabilidad de hoy en día
- CleanAssure™ familia de productos – incluye plafones y paneles desinfectables, sistemas de suspensión, y bordes (Pulverizar con niebla; usar atomizador o limpiar con paño)
- El sistema de suspensión cumple con las normas ASTM C635, ASTM C636, ASTM E580, ICC-ES AC156 con categorías sísmicas D, E, F disponibles
- Garantía limitada de 30 años del sistema
- Los diseños de sistema de suspensión estándar de 24" x 24" y 24" x 48" permiten el uso de opciones de placas de plafón Prelude XL Max de tamaño especial y accesorios de iluminación de tamaño estándar
- Para información de diseño personalizado y directrices técnicas, comuníquese con TechLine al 877 276-7876

APLICACIONES TÍPICAS

- Centros de datos
- Centros de Distribución
- Laboratorios
- Tiendas minoristas
- Hospitales

COLORES

Debido a limitaciones de impresión, el tono puede variar con respecto al producto real.

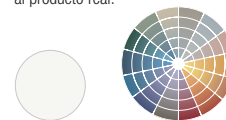

White (WH)

Colores personalizados disponibles

White es un color estándar para Tes principales y Tes secundarias. Todos los clips se entregan sin acabado.

Hay colores y acabados personalizados disponibles para Tes principales, Tes secundarias y clips de conectores de carga que combinan con los plafones Create!™ y los colores de proyectos personalizados.

Contacte al Servicio al Cliente de Armstrong al 877 276-7876.

*Los colores precalificados para cumplir con los requisitos de la cartera de Sustain™ están disponibles sobre pedido personal. Se deben evaluar otros colores sobre pedido personal si se requieren criterios de sostenibilidad. El tiempo de entrega aumentará.

SELECCIÓN VISUAL

	Número de artículo	Descripción	Dimensiones (Pulgadas)	CARGA MÁXIMA** LB/PIES LINEALES	
				2 Pies	4 Pies
PRELUDE® XL Max® 15/16"	730145	Te principal de 12' de resistencia superior (HD)	144 x 15/16 x 2-7/16"	135.5	40.17
	XL7345	Te secundaria de 4'	48 x 15/16 x 2-7/16"	–	40.17
	XL7325	Te secundaria de 2'	24 x 15/16 x 2-7/16"	93.82	–
Moldura 7/8"	SWA9878HRC	Ángulo perimetral estructural de 12'	144 x 7/8 x 7/8"	–	–

* Claro simple

DESEMPEÑO

Fire Guard™	Categoría sísmica	Sistema de suspensión desinfectable CleanAssure™		
		Con niebla	Con atomizador	Con paño
•	•	•	•	•

EMBALAJE

Piezas/caja	Pies lineales/caja
10	120
30	120
30	60
12	144

Los puntos representan un alto nivel de desempeño.

PRELUDE® XL MAX®

Sistema de Te expuesta para Centros de Datos



LEED® WELL™ LBC

50% ALUMINIO CONTENIDO RECICLADO

- gestión de energía
- gestión de los recursos de construcción
- materiales regionales
- ALUMINIO
- construcción
- diseño saludable
- EPD
- reciclabilidad/responsabilidad extendida del productor
- materiales de origen biológico
- contenido reciclado
- compra de materiales primas
- materiales ingrediente reportando
- materiales de bajas emisiones
- calidad de iluminación
- acústica

SELECCIÓN VISUAL

DESEMPEÑO

Los puntos representan un alto nivel de desempeño.

Número de artículo	Dimensiones Nominal (Pulgadas)	Absorción del sonido (NRC)	Bloqueo de sonido (CAC)	Total Acústicos ¹ (NRC)	Articulation Class (AC)	Resistencia al fuego	Resistencia lumínica	Bio-Block Antibacteriano y Antimoho	Humi-Guard+ Resistencia al pandeo	Certificación de bajas emisiones de COV	Durabilidad	Contenido reciclado	Reciclar Programa	30 años de garantía
FINE FISSURED™ para PRELUDE® XL Max® Orilla cuadrada														
1778	23-1/2 x 23-1/2 x 5/8"	0.55	35	-	-	Clase A	0.82	•	•	•	•	•	•	•
1779	23-1/2 x 47-1/2 x 5/8"	0.55	35	-	-	Clase A	0.82	•	Estándar	•	•	•	•	1 año
1747ABL (Black)	23-1/2 x 23-1/2 x 5/8"	0.55	35	-	-	Clase A	-	•	•	•	•	•	•	•
1748ABL (Black)	23-1/2 x 47-1/2 x 5/8"	0.55	35	-	-	Clase A	-	•	Estándar	•	•	•	•	1 año
CANYON® para PRELUDE® XL Max® Orilla cuadrada														
1488	23-1/2 x 23-1/2 x 5/8"	0.65	35	BUENO	-	Clase A	0.80	•	•	•	•	Estándar	•	•
1489	23-1/2 x 47-1/2 x 5/8"	0.65	35	BUENO	-	Clase A	0.80	•	•	•	•	Estándar	•	•
ULTIMA® para PRELUDE® XL Max® Orilla cuadrada														
1927	23-1/2 x 23-1/2 x 3/4"	0.75	35	MEJOR	170	Clase A	0.88	•	•	•	•	•	•	•
1928	23-1/2 x 47-1/2 x 3/4"	0.75	35	MEJOR	170	Clase A	0.88	•	•	•	•	•	•	•
CLEAN ROOM FL™ para PRELUDE® XL Max® Orilla cuadrada														
1815	23-1/2 x 23-1/2 x 3/4"	0.55	35	-	-	Clase A	0.79	•	•	•	•	•	-	•
1816	23-1/2 x 47-1/2 x 3/4"	0.55	35	-	-	Clase A	0.79	•	•	•	•	•	-	•

* Estos plafones están especialmente dimensionados y diseñados para el sistema de suspensión Prelude® XL Max® y deben usarse con dicho sistema. Estos plafones no son compatibles con otros sistemas de suspensión.
¹ Los plafones Total Acoustics® tienen una combinación ideal de reducción de ruido y rendimiento de bloqueo de sonido en un solo producto.
BUENO (NRC 0.60-0.65; CAC 35+) **MEJOR** (NRC 0.70-0.75; CAC 35+) **ÓPTIMO** (NRC 0.80+; CAC 35+)

ACCESORIOS

PMHC – Clip de colgante Prelude® XL Max® – Se utiliza para soportar el sistema de plafón con una varilla roscada de 3/8" desde la estructura.
 (Tornillos maquinados, tuerca hexagonal pesada y tuerca de bloqueo incluidos)

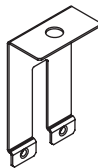

PMHC – 150 piezas
 FZPMHC – 50 piezas

PMLC – Conector de carga Prelude XL Max – Se utiliza para sostener barras de bus, bandejas de cables, contención de pasillo caliente y otros componentes con una varilla roscada de 3/8" desde el frente del sistema de suspensión.
 (Tuerca hexagonal y tuerca de bloqueo pesadas incluidas)

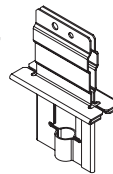

PMLC – 100 piezas FZPMLC – 50 piezas

IJC – Conector de carga Prelude XL Max – Se utiliza para conectar todas las Tes secundarias a fin de lograr una conexión rígida.
 (Tornillos maquinados incluidos)

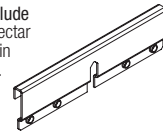

IJC – 250 piezas
 FZIJC – 50 piezas

XTAC – Clip adaptador para Te secundaria – Sujeta de forma segura Tes secundarias o Tes principales a una moldura para muro estructural alrededor del perímetro de la instalación del plafón.

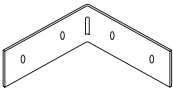

XTAC – 100 piezas
 FZXTAC – 50 piezas

TLMSB – Clip de empalme de Te principal con bloqueo superior – Bloquea dos Tes principales entre sí, con el fin de lograr una conexión segura.

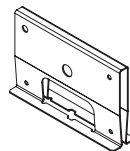

TLMSB – 50 piezas

PMHDC – Clip de retención Prelude XL Max – Se sujeta al bulbo superior del sistema de suspensión Prelude XL Max para sostener los plafones en su lugar; ayuda a prevenir el movimiento de dichos plafones.

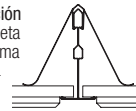

PMHDC – 100 piezas
 FZPMHDC – 50 piezas

LSB – Barra de soporte lateral (Zona sísmica D, E, F únicamente)

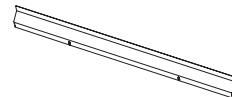

LSB12HRC – 10 piezas/120 pies lineales
 LSB10HRC – 10 piezas/100 pies lineales
 LSB8HRC – 10 piezas/80 pies lineales



SISTEMA DE TE EXPUESTA – CENTROS DE DATOS

PRELUDE® XL MAX®

Sistema de Te expuesta para Centros de Datos



LEED® WELL™ LBC	gestión de energía	gestión de agua	materiales regionales	ALUMINIO	CONTEIDO RECICLADO	reciclado	materiales primarios	material ingrotrante reportando	materiales de bajas emisiones	calidad de iluminación	acústica
	50%										

DESCRIPCIÓN GENERAL DE LA INSTALACIÓN DE PRELUDE® XL MAX®

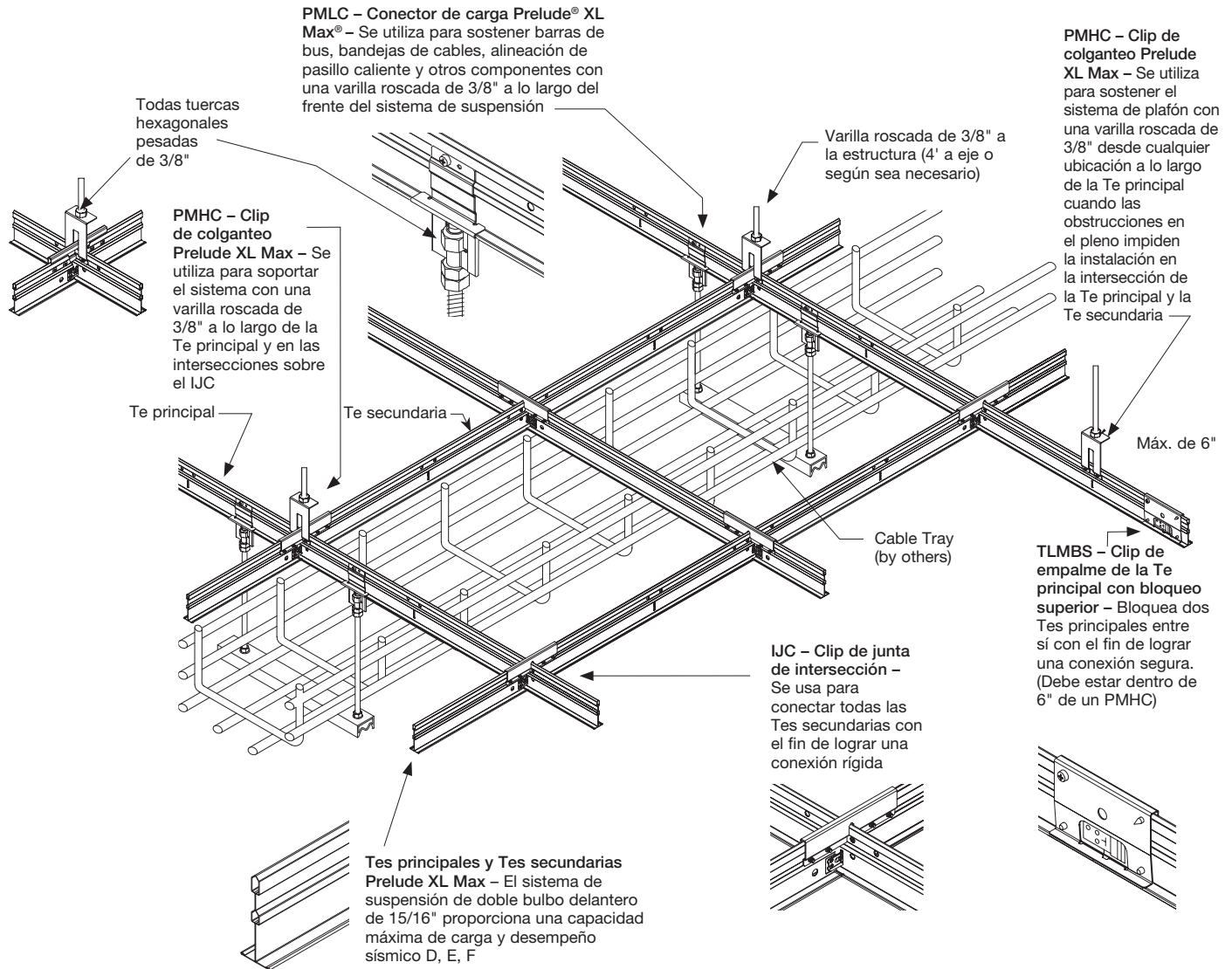

SISTEMA DE TE EXPUESTA – CENTROS DE DATOS

PRELUDE® XL MAX®

Sistema de Te expuesta para Centros de Datos



Declare.

LEED® WELL™ | LBC

50% CONTENIDO RECICLADO

gestión de energía

gestión de agua

materiales de construcción

materiales regionales

construcción

ALUMINIO

diseño livable

EPD

reciclables/ responsabilidad extendida del productor

materiales de origen biológico

contenido reciclado

compra de materiales primas

material ingrediente mejorado

materiales de bajas emisiones

calidad de iluminación

acústica

SOLUCIONES INTEGRADAS DE ILUMINACIÓN

Las soluciones de iluminación están disponibles a través de empresas asociadas

JLC • tech

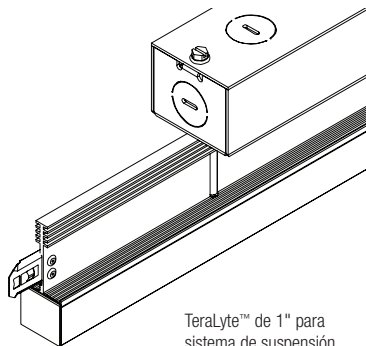

TeraLyte™ de 1" para sistema de suspensión Prelude® XL Max®

DETALLES

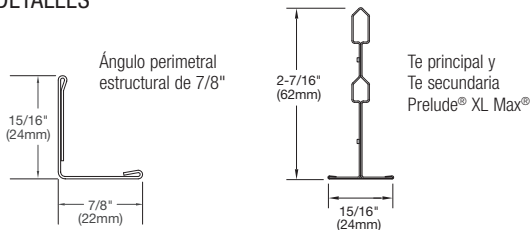

PROPIEDADES FÍSICAS – Sistema de Suspensión

Material
Acero galvanizado por baño en caliente.

Acabado de la superficie
Pintura de poliéster secada al horno o revestimiento en polvo.
Fabricado y probado de acuerdo con ASTM C635.

Dimensión del frente
15/16"

Perfil
Te expuesta.

Interfaz de Te secundaria/Te principal
Traslape

Detalle de la punta
Te principal: Conector en clip superpuesto.
Te secundaria: Conector en clip superpuesto.

Clasificación de resistencia
Resistencia superior.

PROPIEDADES FÍSICAS – Plafones

Clasificación para plafones ASTM E1264
Tipo XII, Forma 2, Patrón E.
Resistencia al fuego de Clase A.

Piezas/caja;
pies cuadrados/caja
1927 – 12 piezas/caja; 48 ft²/caja
1928 – 6 piezas/caja; 48 ft²/caja
3398 – 32 piezas/caja; 128 ft²/caja
3399 – 16 piezas/caja; 128 ft²/caja
1488 – 16 piezas/caja; 64 ft²/caja
1489 – 8 piezas/caja; 64 ft²/caja

1747ABL – 16 piezas/caja; 64 ft²/caja
1748ABL – 12 piezas/caja; 96 ft²/caja
1778 – 14 piezas/caja; 56 ft²/caja
1779 – 8 piezas/caja; 64 ft²/caja
1815 – 12 piezas/caja; 48 ft²/caja
1816 – 8 piezas/caja; 64 ft²/caja



SISTEMA DE TE EXPUESTA – CENTROS DE DATOS