

Cornisa de iluminación indirecta Axiom®

Instrucciones de montaje e instalación

1. GENERAL

1.1 Descripción del producto

El sistema de cornisa de iluminación indirecta Axiom® es una solución prediseñada de iluminación que se utiliza en paredes de altura completa o paneles de yeso y se integra con un tablero de yeso de 5/8". El sistema consta de una pieza extruida de aluminio y está diseñado para integrarse con el sistema de suspensión para paneles de yeso y los paneles de yeso de Armstrong, a fin de crear la pata vertical de la cornisa de iluminación. El diseño de la cornisa incluye una canaleta con muesca para la integración perfecta de luminarias Axis Lighting, i2Systems Compose™, Litecontrol o Vode®. Las opciones curvas están disponibles con bordes Classic de 4". Las cornisas de iluminación curvas no tienen muescas de encaje y las luces deben colocarse en forma independiente.

NOTA: La cornisa de iluminación indirecta Axiom está diseñada para integrarse solamente con luminarias Axis CovePerfekt™, i2Systems Compose, Litecontrol ACOVE15AL o Vode ZipWave™ | LED | 707

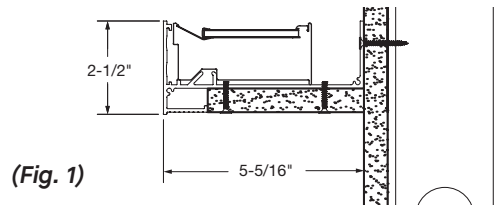

(Fig. 1)

Descripción de los componentes: Cornisa de iluminación indirecta Axiom:

La cornisa de iluminación de aluminio extruido está diseñada para integrarse con un panel de yeso de 5/8" y forma una cornisa de iluminación indirecta con características arquitectónicas distintivas que se puede unir a una pared de altura completa o a un panel de yeso. Se suministran salientes especiales junto con las placas de empalme AX4SPLICE para conectarlas y proporcionar un acoplamiento seguro sin sujetadores visibles. Hay dos diseños de perfil con opciones de borde frontal para poder colocar transiciones en paredes de altura completa o paneles de yeso. Las opciones de borde para paneles de yeso Knife Edge® y Classic de 2" solo se pueden pedir con una opción de brida de panel de yeso.

(Fig. 2)

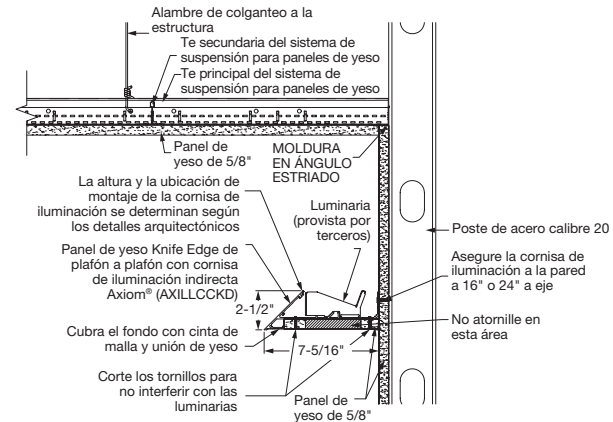

(Fig. 3)

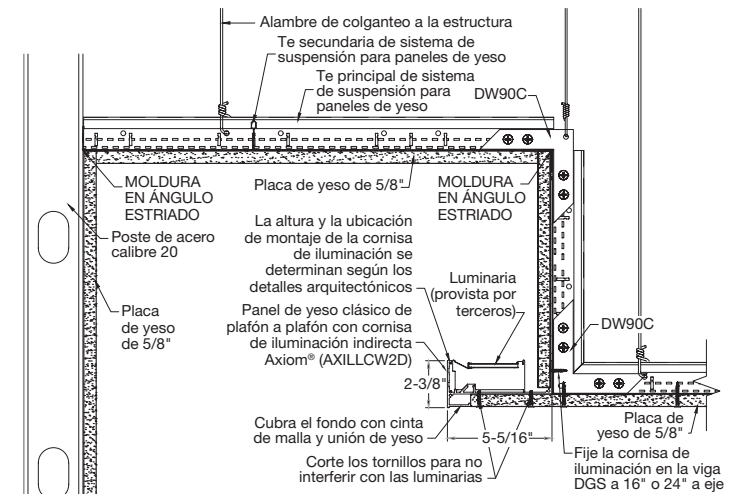

Las esquinas para cornisas de iluminación indirecta Axiom® se pueden pedir en bordes para paneles de yeso Knife Edge® y Classic de 2", tanto en instalaciones de plafón a pared como de plafón a plafón. Las esquinas internas y externas con acabado de fábrica están diseñadas para coincidir con las opciones rectas o curvas de sección de borde Axiom. Cada sección de la esquina es un cuadrado de 12" por 12" (la dimensión incluye la cara de la extrusión) (Fig. 4) (Fig. 5).

Las placas de terminación de extremo para cornisas de iluminación indirecta Axiom se pueden pedir en bordes para paneles de yeso Knife Edge y Classic de 2", tanto en instalaciones de plafón a pared como de plafón a plafón. Las placas de terminación de extremo prefabricadas están diseñadas para que coincidan con la opción recta de sección de borde Axiom (Fig. 6).

2. ENTREGA E IDENTIFICACIÓN DEL MATERIAL

Las cornisas de iluminación indirecta Axiom se embalan y entregan en las cantidades pedidas. Todo el equipo y las instrucciones de ensamble se incluyen en el paquete. Los proyectos personalizados también pueden incluir dibujos de taller. Identifique todas las piezas listadas en los dibujos y verifique que se entreguen en el sitio antes de comenzar la instalación. Proceda con cuidado para proteger las superficies acabadas de los bordes.

3. ENSAMBLE DE COMPONENTES

3.1 Placas de empalme

Las placas de empalme de acero se usan para alinear y asegurar las juntas entre las secciones de la cornisa de iluminación indirecta Axiom. Cada junta requiere una placa de empalme en cada conjunto de salientes para la alineación adecuada del borde. Una las secciones rectas de la cornisa entre sí utilizando la placa de empalme AX4SPLICE. Las placas de empalme se fijan a las secciones de borde usando los tornillos de fijación instalados de fábrica. La llave Allen de 1/8" viene incluida con la tornillería (Fig. 7).

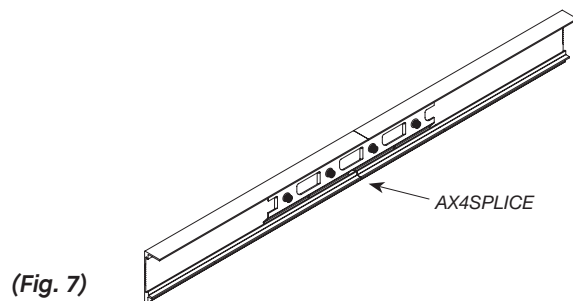

NOTA: Las placas de empalme pueden deslizarse por completo dentro de las salientes del canal y luego deslizarse dentro de la sección contigua una vez que la cornisa está alineada. Esto facilitará las conexiones de la placa de empalme para la última pieza.

Esquinas Knife Edge®: (Fig. 4)

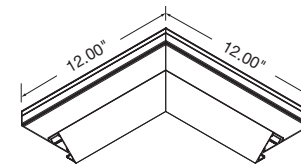

Esquina interna de plafón a pared Knife Edge®

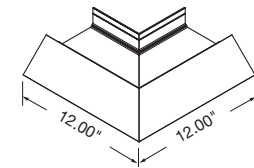

Esquina externa de plafón a pared Knife Edge

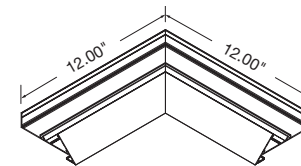

Esquina interna de plafón a pared Classic

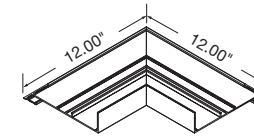

Esquina externa de plafón a pared Classic

Esquinas Classic: (Fig. 5)

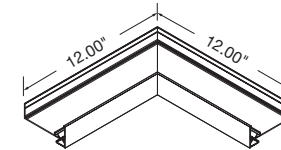

Esquina interna de plafón a plafón Knife Edge

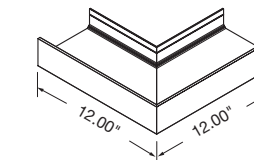

Esquina externa de plafón a plafón Knife Edge

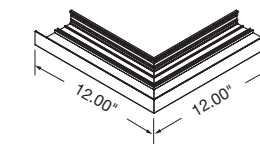

Esquina interna de plafón a plafón Classic

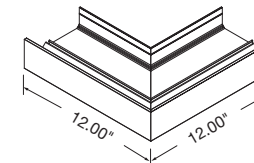

Esquina externa de plafón a plafón Classic

Placas de terminación: (Fig. 6)

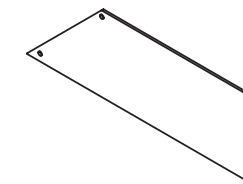

Placas de terminación Knife Edge

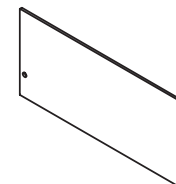

Placas de terminación Classic

4. INSTRUCCIONES GENERALES DE INSTALACIÓN

4.1 Instalación de la cornisa de iluminación indirecta Axiom®

La cámara es el componente principal del sistema de cornisas de iluminación indirecta Axiom.

Procedimiento típico para la cornisa de iluminación indirecta Axiom:

1. Instale la pared de altura completa o el panel de yeso hacia abajo como se indica en los dibujos arquitectónicos y los detalles. **NOTA:** Otros profesionales pueden instalar las paredes o los paneles de yeso.
2. La cornisa de iluminación indirecta Axiom está diseñada para integrarse con un panel de yeso de 5/8". **NOTA:** Los paneles de yeso de 5/8" se pueden instalar antes o después de fijar la cornisa de iluminación indirecta Axiom al panel de yeso o a la pared de altura completa.
3. Usando un nivel láser, instale la cornisa de iluminación indirecta Axiom contra la pared vertical de altura completa o contra un panel de yeso vertical hacia abajo.
4. Atornille la cornisa de iluminación indirecta Axiom al panel de yeso o a la pared de altura completa cada 16" o 24" a eje, usando tornillos de punta única para fijar la cornisa a los montantes de la pared o a los componentes del sistema de suspensión del panel de yeso. La parte posterior de la cornisa de iluminación indirecta Axiom debe quedar ajustada contra la elevación vertical del panel de yeso o la pared vertical del panel de yeso. **NOTA:** La parte posterior de la cornisa de iluminación indirecta Axiom tiene una línea ranurada para facilitar la fijación y colocación de los tornillos.
5. Las placas AX4SPLICE deben usarse para unir varias secciones de la cornisa de iluminación indirecta Axiom. Esto asegurará que la cara de la cornisa esté nivelada y minimizará los espacios en el producto terminado.
6. Instale el panel de yeso contra la parte inferior de la cornisa de iluminación indirecta Axiom usando tornillos de fijación de una sola punta. Instale cinta de malla y yeso, o lije y aplique pintura al panel de yeso según sea necesario para terminar las secciones verticales y horizontales de la cornisa de iluminación indirecta Axiom según las especificaciones arquitectónicas.
7. Tenga en cuenta la ubicación donde están instalados los tornillos, ya que pueden afectar la ubicación y nivelación de las luminarias compatibles. Si los tornillos interfieren con la luminaria, las puntas de esos tornillos deben retirarse con cortadores de alambre o herramientas de corte según sea necesario.
8. Las cornisas de iluminación indirecta Axiom se envían en longitudes rectas de 10' con esquinas de 12" x 12", pestañas de extremo y placas de terminación. La longitud recta de la cornisa de iluminación indirecta Axiom se puede cortar a medida en el campo utilizando una sierra ingletadora compuesta de 12".

5. INSTALACIÓN DE LUMINARIAS COMPATIBLES

Las cornisas de iluminación indirecta Axiom están diseñadas para funcionar exclusivamente con las luminarias Axis CovePerfekt™, i2Systems Compose™, Litecontrol ACOVE15AL o Vode® ZipWave™ | LED | 707 Se incluyen ranuras para permitir el tendido del cableado de la luminaria. Consulte las instrucciones específicas de instalación del fabricante de la luminaria para conocer detalles sobre la instalación.

NOTA: La cornisa de iluminación indirecta Axiom y la luminaria compatible cuentan con una muesca de encaje para asegurar la alineación correcta. Las secciones curvas no tienen muescas de encaje y las luces deben colocarse en forma independiente.

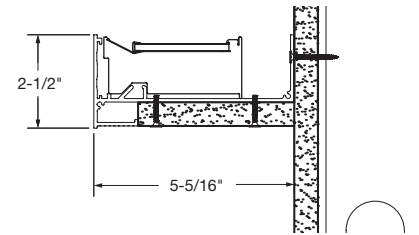

(Fig. 8)

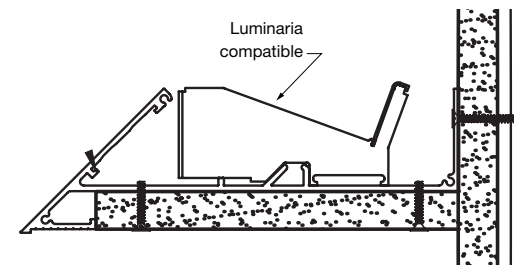

(Fig. 9)

Instalación de pestañas para encintar:

1. Instale las molduras después de que la placa de yeso esté montada en su lugar.
2. Proporcione un respaldo, a fin de que las molduras se puedan fijar con tornillos para paneles de yeso n.º 6 de 16" a eje para aplicaciones horizontales.
3. Antes de encintar, las pestañas de fijación deben limpiarse con un producto no abrasivo y un trapo suave. Cuando se especifica yeso con enchapado, las pestañas deben tratarse con un agente adhesivo.
4. Asegúrese de que la cinta no se superponga al borde de la ranura y de que se utilice una llana ancha de 8" para aplicar la capa final del revestimiento. **NOTA:** Se requiere cinta autoadhesiva de fibra de vidrio para paneles de yeso con un compuesto de curado para juntas en el acabado. Para garantizar aún más la adhesión adecuada del tratamiento de juntas, lije suavemente la pestaña que llevará cinta o use un agente adhesivo (es decir, pasta de yeso o adhesivo en aerosol) antes de aplicar el compuesto para juntas con el fin de reducir la posibilidad de agrietamiento.

6. DETALLES FINALES

6.1 Examine y ajuste la alineación de la cornisa de iluminación indirecta Axiom®.

6.2 Limpie las superficies expuestas, según sea necesario. Los componentes Axiom pintados pueden limpiarse frotando alcohol o una solución jabonosa suave para quitar huellas digitales, aceite, etc.

6.3 Retoque los componentes pintados, según sea necesario. Todos los envíos pintados Axiom que se hacen a la medida incluyen una lata de pintura para usarse con este propósito.

7. INSTALACIÓN SÍSMICA

7.1 Las cornisas de iluminación indirecta Axiom y las luminarias Axis CovePerfekt™, i2Systems Compose™, Litecontrol ACOVE15AL y Vode® ZipWave™ | LED | 707 son todas adecuadas para instalaciones de categorías de diseño sísmico D, E, F.

Consulte con su especialista de instalaciones Armstrong para conocer los requisitos para soportes.

MÁS INFORMACIÓN

Para más información o para comunicarse con un representante de Armstrong Ceilings, llame al 877 276-7876.

Para información técnica completa, dibujos detallados, asistencia con el diseño CAD, información sobre la instalación y muchos otros servicios técnicos, llame al servicio de asistencia al cliente TechLine al 877 276-7876 o envíe un fax al 800 572-TECH.

CovePerfekt™ es una marca comercial de Axis Lighting; Vode® y ZipWave™ son marcas comerciales de Vode Lighting LLC; Compose™ es una marca comercial de i2Systems. Todas las demás marcas comerciales utilizadas aquí son propiedad de AWI Licensing LLC o sus afiliados.
© 2023 AWI Licensing Company

BPLA-299059M-823



Armstrong[®]
World Industries