

A modern office interior featuring a white ceiling with integrated linear lighting fixtures. The office has a reception desk, a lounge area with blue armchairs, and a wall with a decorative mosaic pattern. The lighting is recessed into the ceiling panels, creating a clean, minimalist look.

Solutions
D'ÉCLAIRAGE
intégré

Armstrong^{MD}
SOLUTIONS PLAFOND

L'INTÉGRATION

de l'éclairage dans sa plus simple expression

Nous comprenons la difficulté d'intégrer l'éclairage dans le plan du plafond tout en étant en mesure de spécifier et de préserver les détails nets, précis et soignés que vous aviez imaginés.

Armstrong Solutions plafond a imaginé une gamme complète de solutions intégrées pour éclairage linéaire, en alcôve ou en plafonniers afin de vous aider à créer des espaces intérieurs lumineux à l'ajustement et au fini uniformes avec votre système de suspension et vos panneaux de plafonds Armstrong^{MD} préférés.



4
ÉCLAIRAGE LINÉAIRE
TechZone[®] - Systèmes de plafond

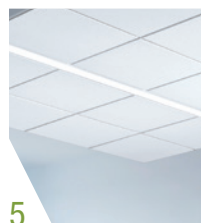

5
ÉCLAIRAGE LINÉAIRE
Trousses de nuages pour panneaux Formations[™]



6
ÉCLAIRAGE LINÉAIRE
Éclairage linéaire central acoustique



7
ÉCLAIRAGE LINÉAIRE
Éclairage linéaire pour gypse



8
ÉCLAIRAGE LINÉAIRE
DEL barre en T Smartlight[™]



9
ÉCLAIRAGE EN ALCÔVE
Axiom[™] Alcôves d'éclairage direct



10
ÉCLAIRAGE EN ALCÔVE
Axiom[™] Alcôves d'éclairage indirect



11

ÉCLAIRAGE EN ALCÔVE
Alcôves d'éclairage indirect à modifier sur place Axiom¹⁰



12

ÉCLAIRAGE EN ALCÔVE
Traverse d'éclairage indirect Axiom¹⁰



13

ÉCLAIRAGE EN PLAFONNIER INTENSIF
Plafonnier intensif d'intersection et de panneaux à coupe centrale



14

PLAFONNIER INTENSIF
Plafonnier intensif de panneaux avec coupe centrale



15

PARTENAIRES
d'éclairage



16

EXPERTISE EN MATIÈRE DE PLAFONDS
Centre de solutions You inspire¹⁰

TECHZONE^{MD}

Systèmes de plafond

- ▶ Créez un concept de plafond élégant à l'aide de rubans de lumière ininterrompus
- ▶ Faites alterner l'éclairage continu et les diffuseurs avec d'autres services techniques pour créer un aspect visuel monolithique et ordonné
- ▶ S'utilise avec les configurations de 4 po et de 6 po

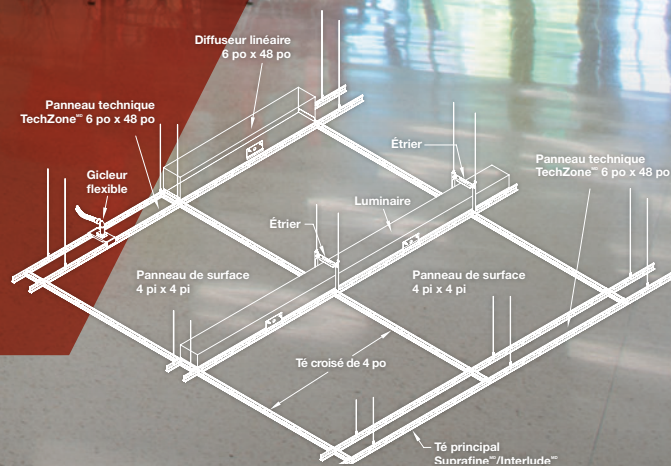



Trousses de nuages pour panneaux FORMATIONS^{MC}

- ▶ Avec une variété d'options, y compris les configurations, les panneaux, les dimensions, les couleurs de garnitures, l'éclairage et les applications, les possibilités sont infinies
- ▶ Systèmes de suspension offerts dans une vaste gamme de garnitures standard Axiom^{MD} et de couleurs pour créer une apparence sur mesure et livrés dans des trousse faciles à spécifier
- ▶ Les trousse sont fournies avec nos profilés porteurs StrongBack^{MC} qui éliminent 40 % des câbles et réduisent ainsi la visibilité des fils

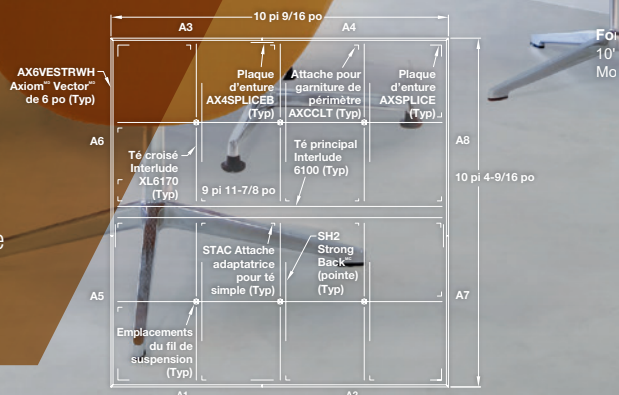

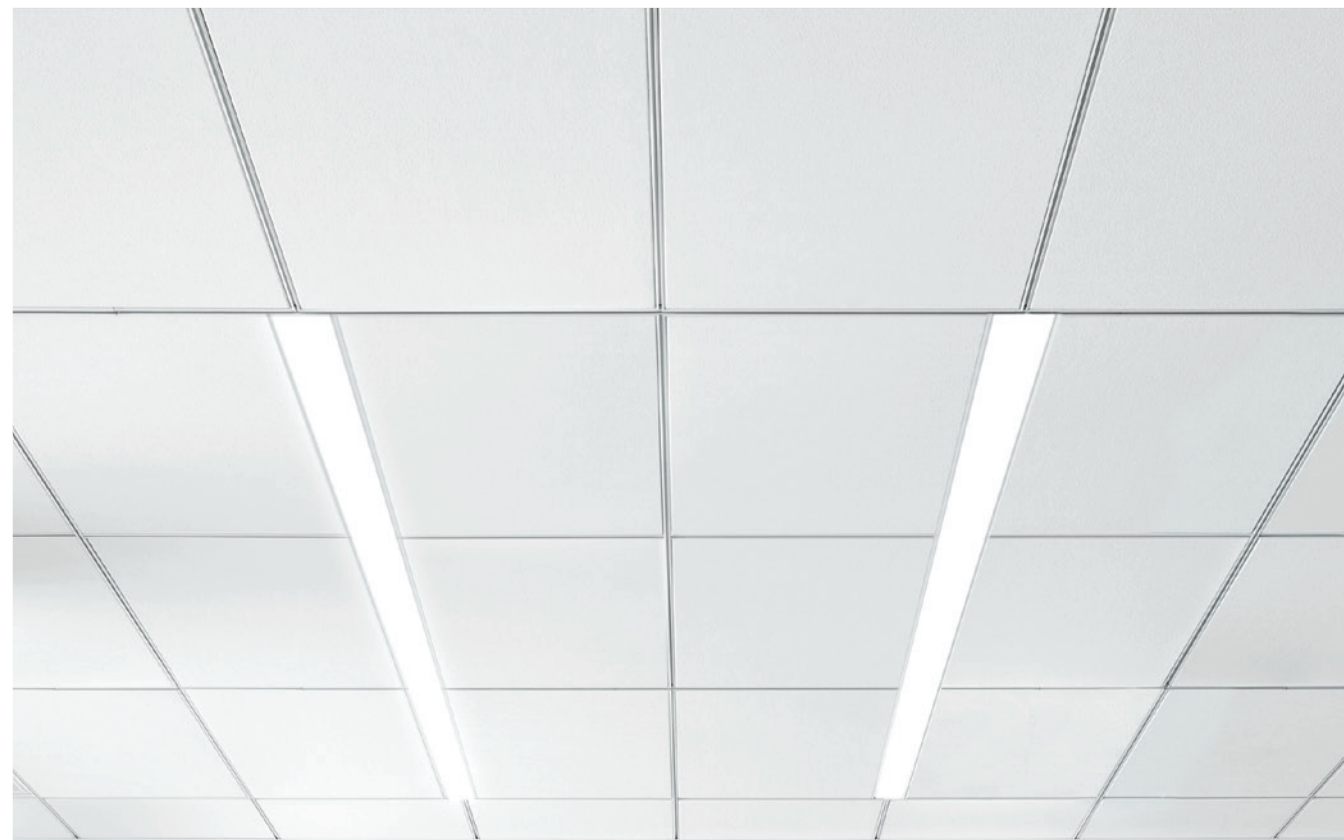

Éclairage linéaire central ACOUSTIQUE

- ▶ Agencements continus ou non continus, en symétrie avec le style du bâtiment
- ▶ Zéro interférence – élimine les interférences avec les systèmes mécaniques se trouvant dans le faux plafond
- ▶ Remplace visuellement la poutre principale; aligne l'éclairage avec le module de treillis
- ▶ Programme pour panneaux et systèmes de suspension FastSize^{MD} – Les dimensions dont vous avez besoin, des finis en usine

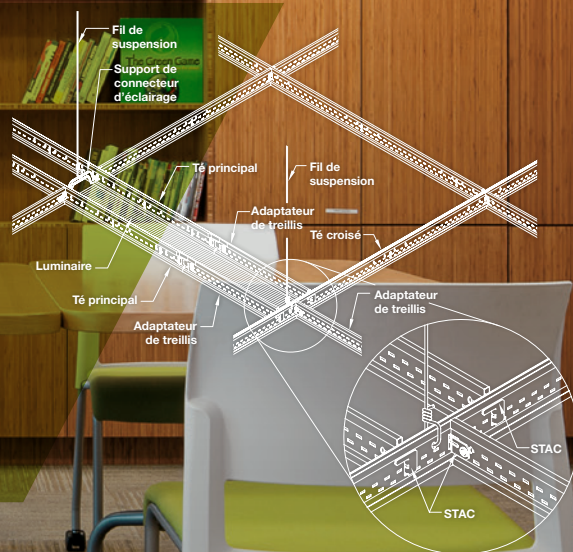

Éclairage linéaire pour GYPSE

- ▶ Intégration parfaite entre le plafond de gypse et l'éclairage pour un ajustement et un fini uniformes
- ▶ Tirez profit des longues rangées de DEL pour créer un aspect monolithique variant en longueur et fidèle au concept initial
- ▶ Le luminaire s'installe en dessous du plafond afin d'en optimiser la hauteur

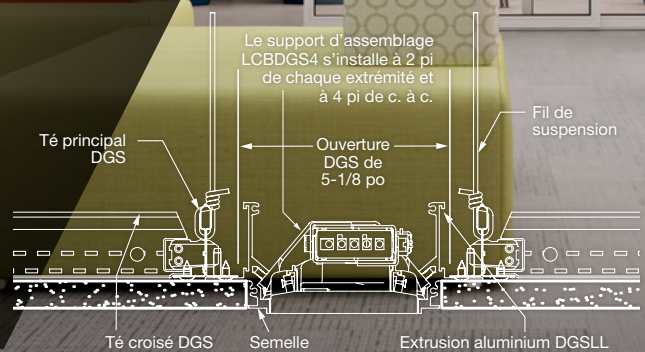

DEL BARRE EN T

Smartlight^{MC}

- ▶ Le luminaire pour faux plafond Zero équipé d'attaches pour té croisé Armstrong[®] XL[®] s'installe comme un té croisé standard, pour des hauteurs de plafond plus élevées et une intégration parfaite
- ▶ De conception écoénergétique, ce luminaire consomme jusqu'à 50 % moins d'énergie que les éclairages conventionnels
- ▶ Maintenez un espace uniforme tout en mettant en valeur l'éclairage de vos murs

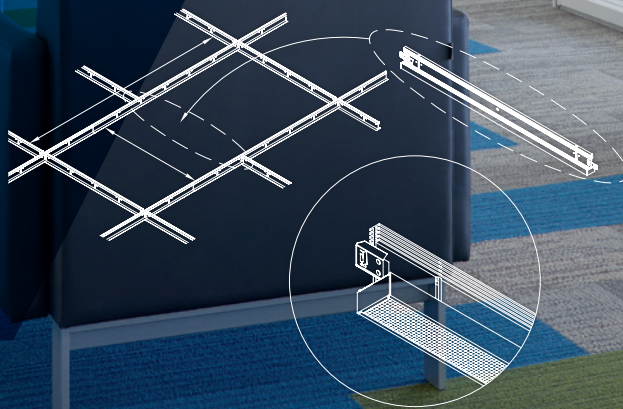

AXIOM^{MD}

Alcôves d'éclairage direct

- ▶ Préfabriqué pour un rendement prévisible et une parfaite intégration
- ▶ Conception intégrée totalement dissimulée, pouvant être installée avec tous les systèmes de suspension acoustiques et pour gypse Armstrong^{MD}
- ▶ Conception à profil bas avec éclairage prêt à l'emploi pour les corridors à faux plafond peu profond et les entrées

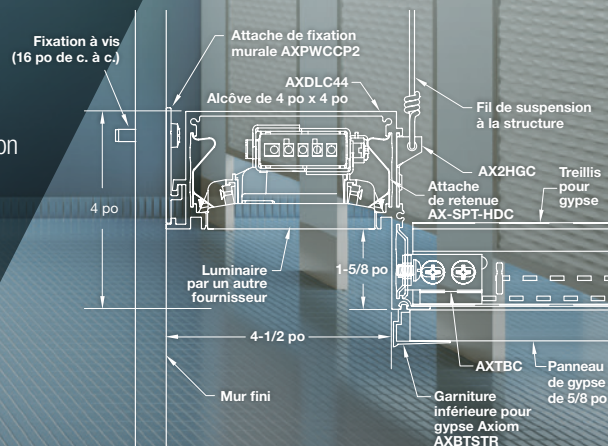



AXIOM^{MD}

Alcôves d'éclairage indirect

- ▶ Variété d'options avec les alcôves d'éclairage plafond-mur et d'un plafond à l'autre dans une grande variété de dimensions
- ▶ Systèmes de suspension acoustiques et pour gypse avec profilés Axiom^{MD} Classique ou Axiom^{MD} Knife Edge^{MD} Tranchant
- ▶ Le nouveau profilé Knife Edge^{MD} Tranchant étend les panneaux acoustiques jusqu'à la bordure de l'alcôve

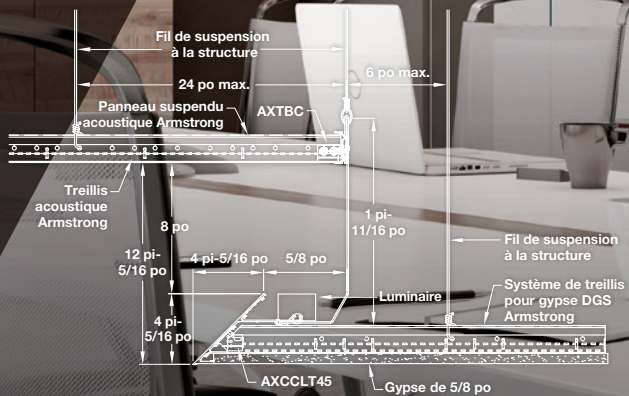



AXIOM^{MD}

Alcôves d'éclairage indirect à modifier sur place

- ▶ Aile verticale de gypse ajustable permettant la modification sur place et possibilité de couper à la longueur souhaitée
- ▶ Conçues avec un profilé à entaille pour une parfaite intégration avec les luminaires Axis Lighting, Vode Lighting et Litecontrol
- ▶ Coins préfabriqués
- ▶ Facile à spécifier – contrôle de l'aspect fini



Traverse d'éclairage indirect

AXIOM^{MD}

- ▶ Préfabriqué pour une performance d'éclairage prévisible et une intégration parfaite
- ▶ Fait partie de la gamme Sustain^{MC} et respecte les normes les plus strictes en matière de durabilité d'aujourd'hui
- ▶ Plusieurs options pour les traverses d'éclairage plafond à mur et plafond à plafond

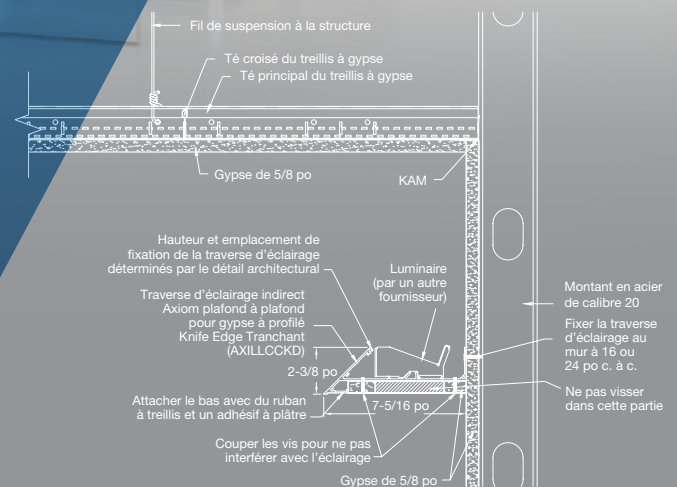

Plafonnier intensif D'INTERSECTION

- ▶ Permet l'intégration parfaite de plafonniers intensifs encastrés à l'intersection du treillis
- ▶ Traduit fidèlement votre vision d'une installation parfaitement symétrique et uniforme
- ▶ Remplace les finis et les bordures non uniformes par des panneaux de plafond usinés nets et impeccables Calla^{MD}, Lyra^{MD}, Ultima^{MD} et Optima^{MD}

4 tés croisés

Cadre de suspension pour éclairage encastré

Tés croisés directionnels de 22 po

Tés principaux à 48 po de c. à c.

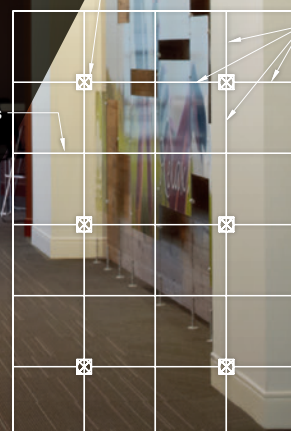



Plafonnier intensif de panneaux avec **COUPE CENTRALE**

- ▶ Aspect monolithique grâce à l'éclairage intégré impeccable
- ▶ Ouvertures précoupées pour plafonniers intensifs offertes pour les luminaires carrés de 3,5 po ou 5 po ou les luminaires ronds
- ▶ Aucune coupe nécessaire sur place

Tés principaux
à 48 po
de c. à c.











Tés croisés de 2 pi
à 48 po de c. à c.

Tés croisés
de 4 pi à 24 po
de c. à c.

Panneau avec
coupe centrale

PARTENAIRES d'éclairage

Spécifiez avec confiance les solutions d'éclairage intégré Armstrong^{MD} Plafonds. Pour vous faire gagner du temps, nous avons fait équipe avec des chefs de file de l'industrie dans le domaine de l'éclairage afin d'assurer précision et fini. Il n'est pas nécessaire de rechercher la compatibilité de votre disposition de plafond. Nos pièces standard vous aident à créer une apparence sur mesure. Recherchez la mention « compatible » avec Armstrong Solutions Plafond dans la documentation et sur les sites de partenaires.

Partenaires d'éclairage	TechZone ^{MD} Éclairage linéaire	Éclairage linéaire pour gypse	DEL barre en T Smartlight ^{MD}	Trousses de nuages pour panneaux Formations ^{MD}	Axiom ^{MD} Alcôves d'éclairage direct	Axiom ^{MD} Alcôves d'éclairage indirect	Alcôves d'éclairage indirect à modifier sur place Axiom ^{MD}	Alcôves d'éclairage indirect à modifier sur place Axiom ^{MD}	Plafonnier intensif d'intersection	Plafonnier intensif de panneaux avec coupe centrale	Éclairage naturel	DesignFlex ^{MD} Shapes
	•											
		•			•	•	•	•				•
	•											
						•	•	•				
	•											
			•									
	•											
	•					•	•					
	•											
	•			•								
											•	
	•								•	•		
						•	•	•				
	•	•			•							

Tous les noms figurant sur cette page sont des marques de commerce, des marques déposées ou des marques de service de leurs propriétaires respectifs.



CENTRE DE SOLUTIONS YOU INSPIRE^{MC}

Donnez vie aux idées qui vous ressemblent... de la conception initiale à la sélection des produits en passant par l'intégration à l'installation et aux accessoires, la personnalisation et la spécification, afin d'obtenir la meilleure installation finale possible. Idéal pour les architectes et les concepteurs qui demandent des solutions uniques pour les plafonds, les structures exposées et les applications murales.

Appelez-nous au 1 800 988 2585

Courriel : solutionscenter@armstrongceilings.com
armstrongplafonds.ca/vousinspirez

PASSEZ À L'ÉTAPE SUIVANTE

1 877 276-7876

Représentants du service à la clientèle
de 07h45 à 17h00 HNE,
du lundi au vendredi

TechLine – Informations techniques, dessins détaillés,
soutien pour plans CAO, informations d'installation,
autres services techniques – de 8h00 à 17h30. HNE,
du lundi au vendredi. Télécopieur +1 800 572-8324
ou courriel : techline@armstrongceilings.com

armstrongplafonds.ca/axiom

Dernières nouvelles sur les produits

Renseignements sur les produits standard et sur mesure

Catalogue en ligne

Fichiers de CAO, Revit^{MD}, SketchUp^{MD}

A Ceiling for Every Space^{MD} outil de sélection apparence :
un plafond pour chaque espace

Documentation et échantillons de produits : service
rapide ou livraison régulière

Contacts : représentants, fournisseurs, entrepreneurs

CENTRE DE SOLUTIONS YOU INSPIRE^{MC}

Courriel : solutionscenter@armstrongceilings.com
armstrongplafonds.ca/vousinspirez

Assistance à la conception

Conception conjointe

Dessins détaillés

Spécifications

Établissement du budget et planification

Recommandations pour l'installation

Plans pour les produits standard et premium

Assistance à la préconstruction du projet

Aide à l'installation pour les entrepreneurs

Centre de solutions
you inspire^{MC}

pour donner vie aux idées qui vous ressemblent

SketchUp^{MD} est une marque de commerce de Trimble, Inc.;

Revit^{MD} est une marque déposée de Autodesk, Inc.;

DEL barre en T Smartlight^{MD} est une marque de commerce de JLC-Tech LLC

Toutes les autres marques de commerce utilisées dans les présentes sont la propriété de AWI Licensing LLC et/ou de ses sociétés affiliées

© 2018 AWI Licensing LLC • Imprimé aux États-Unis d'Amérique

armstrongplafonds.ca/axiom

Armstrong^{MD}
SOLUTIONS PLAFOND