

AXIOM^{MD} Apparié

Pour AXIOM^{MD} Classique ou AXIOM^{MD} Vector
Systèmes de suspension droits ou courbés



▲ Axiom – Garniture appariée en gris argenté

Créez une apparence contemporaine spectaculaire à l'aide des profils de garniture Axiom Classique ou Vector.

PRINCIPAUX ATTRIBUTS

- Système unique permettant des sections en tandem de garnitures Axiom courbées ou droites pour être en parallèle avec retrait apparent de 5/8 ou 1 3/8 po entre les profils
- Les garnitures Axiom font partie de la gamme Sustain et répondent aux normes actuelles les plus strictes en matière de développement durable
- Famille de produits CleanAssure^{MC} – comprend des panneaux désinfectables, des systèmes de suspension et des garnitures (options de nettoyage et de désinfection approuvées par le CDC disponibles sur armstrongplafonds.ca/entretien)
- Aspect contrastant avec les espaces à faux plafond ouvert ou sous des plafonds acoustiques
- Aluminium extrudé donnant des profils nettement définis, des raccords doux et une excellente résistance à la corrosion comparativement aux systèmes en acier
- Couleurs coordonnées avec les systèmes de plafond et de suspension Armstrong^{MC}; couleurs personnalisées disponibles
- Suspendu à la structure au-dessus ou sous le plafond acoustique

COULEURS En raison des limites d'impression, la nuance peut varier de celle du produit réel.

Standard

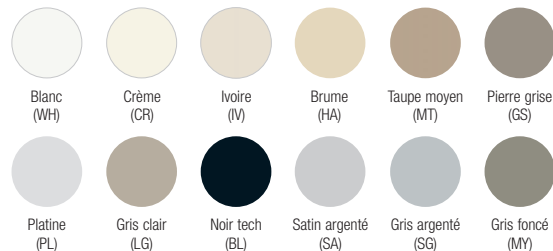

NOTE: 360° paint finishes and custom colors available as special order

FINIS THERMOLAQUÉS



REMARQUE : Les Finis thermolaqués pour les profils de garniture Axiom^{MD} Classique, Knife EdgeTM Tranchant, et Vector disponibles

* Les couleurs préapprouvées pour répondre aux exigences de la gamme Sustain^{MC} sont disponibles sur demande. D'autres couleurs fabriquées sur commande doivent être évaluées si des critères de durabilité sont requis. Des délais de livraison plus longs s'appliquent.

FINIS DE PELLICULE ARCHITECTURAUX (fond blanc ou noir)



NOTE: White is standard color for all Axiom^{MD} products.

FINIS ASPECTS BOIS

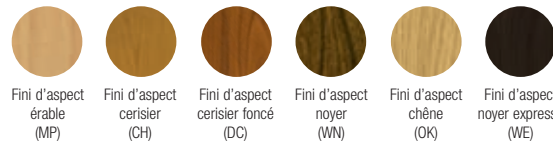

Se coordonne avec les finis d'aspect bois EffectsTM pour les plafonds MetalWorks^{MC} téguulaires, Vector et linéaires.

SÉLECTION VISUELLE

	N° d'article ◆	Description
Capsules d'extrémité AXIOM Appariés*	AX2WEC __	Capuchon d'extrémité soudé pour Axiom – Classique de 2 po
	AX4WEC __	Capuchon d'extrémité soudé pour Axiom – Classique de 4 po
	AX6WEC __	Capuchon d'extrémité soudé pour Axiom – Classique de 6 po
	AX8WEC __	Capuchon d'extrémité soudé pour Axiom – Classique de 8 po
	AX10WEC __	Capuchon d'extrémité soudé pour Axiom – Classique de 10 po
	AX12WEC __	Capuchon d'extrémité soudé pour Axiom – Classique de 12 po
Accessoires	AXVE2WEC __	Capuchon d'extrémité soudé pour Axiom – Vector de 2 po
	AXVE4WEC __	Capuchon d'extrémité soudé pour Axiom – Vector de 4 po
	AXVE6WEC __	Capuchon d'extrémité soudé pour Axiom – Vector de 6 po
	AXSPICE2	Plaque d'enture avec vis de serrage
	AXPAP	Plaque d'adaptation pour boîtier électrique
	AXPHANG58	Support de suspension pour retrait de 5/8 po
	AXPHANG118	Support de suspension pour retrait de 1 3/8 po

◆ Au moment de spécifier ou de commander, ajoutez le suffixe de 2 lettres de la couleur au numéro d'article (p. ex. AX2WEC B L).

* Deux (2) capsules sont nécessaires pour créer un (1) embout Apparié Axiom

DÉTAILS

Pour plus d'informations, consultez la fiche technique BPCS-3101.

Dessins de CAO disponibles sur armstrongplafonds.ca/axiom

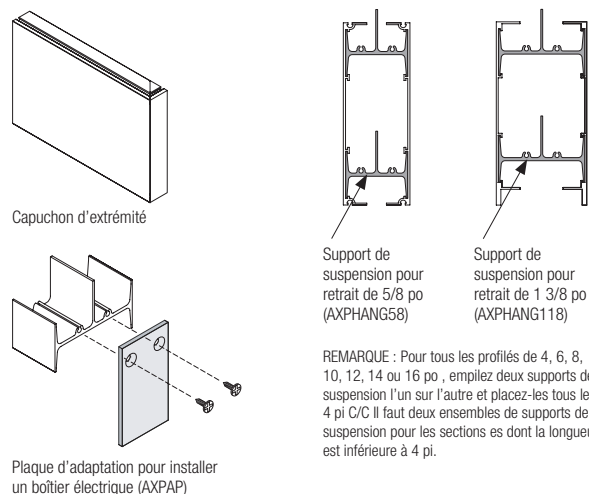

REMARQUE : Pour tous les profils de 4, 6, 8, 10, 12, 14 ou 16 po, employez deux supports de suspension l'un sur l'autre et placez-les tous les 4 pi C/C. Il faut deux ensembles de supports de suspension pour les sections es dont la longueur est inférieure à 4 pi.

Plaque d'adaptation pour installer un boîtier électrique (AXPAP)

AXIOM^{MD} Apparié

Pour AXIOM^{MD} Classique ou AXIOM^{MD} Vector
Systèmes de suspension droits ou courbés



Declare

LEED WELL LBC

50%

CONTENU RECYCLÉ

ALUMI- NUM

gestion de l'énergie

gestion des débris de construction

matériaux régionaux

flexibilité de conception

DEP

recyclable/ responsabilité énergie du producteur

matériaux biosourcés

contenu recyclé

source de matières premières

rapport de la composition des matériaux

matériaux à faibles émissions

qualité d'éclairage

acoustique

Calculez la durabilité avec GreenGenie™

armstrongplafonds.ca/greengenie

SECON L'EMPLACEMENT

SÉLECTION VISUELLE

	N° d'article ◆	Description	Dimensions (pouces)	
Garniture AXIOM ^{MD} Classique (droite ou courbée)	AX16STR* ___	16 po droite seulement	120 x 3/4 x 16 po	
	AX14STR* ___	14 po droite seulement	120 x 3/4 x 14 po	
	AX12STR ___	12 po droite	120 x 3/4 x 12 po	
	AX12CUR* ___	12 po courbée	Variable x 3/4 x 12 po	
	AX10STR ___	10 po droite	120 x 3/4 x 10 po	
	AX10CUR* ___	10 po courbée	Variable x 3/4 x 10 po	
	AX8STR ___	8 po droite	120 x 3/4 x 8 po	
	AX8CUR* ___	8 po courbée	Variable x 3/4 x 8 po	
	AX6STR ___	6 po droite	120 x 3/4 x 6 po	
	AX6CUR* ___	6 po courbée	Variable x 3/4 x 6 po	
	AX4STR ___	4 po droite	120 x 3/4 x 4 po	
	AX4CUR* ___	4 po courbée	Variable x 3/4 x 4 po	
	AX2STR ___	2 po droite	120 x 3/4 x 2 po	
	AX2CUR* ___	2 po courbée	Variable x 3/4 x 2 po	
	AXIOM ^{MD} Vector	AX2VESTR ___	2 po droite	120 x 3/4 x 2 po
		AX2VECUR* ___	Courbée de 2 po	Variable x 3/4 x 2 po
AX4VESTR ___		4 po droite	120 x 3/4 x 4 po	
AX4VECUR* ___		Courbée de 4 po	Variable x 3/4 x 4 po	
AX6VESTR ___		Droite de 6 po	120 x 3/4 x 6 po	
AX6VECUR* ___		Courbée de 6 po	Variable x 3/4 x 6 po	
AX8VESTR ___		Droite de 8 po	120 x 3/4 x 8 po	
AX8VECUR* ___		Courbée de 8 po	Variable x 3/4 x 8 po	

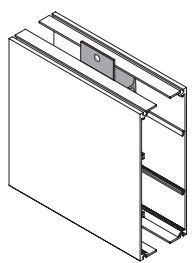

Axiom Apparié Classique – disponible avec profilés de 2, 4, 6, 8, 10, 12, 14, ou 16 po

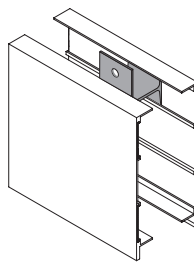

Axiom Vector Apparié – disponible avec profilés de 2, 4, 6 ou 8 po

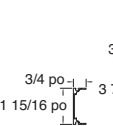

Axiom Classique de 2 po

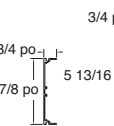

Axiom Classique de 4 po

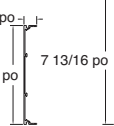

Axiom Classique de 6 po

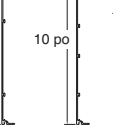

Axiom Classique de 8 po

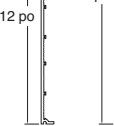

Axiom Classique de 10 po

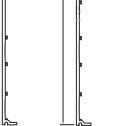

Axiom Classique de 12 po



Axiom Classique de 14 po

Axiom Classique de 16 po

◆ Au moment de spécifier ou de commander, indiquez le suffixe de 2 ou 3 lettres de la couleur après le numéro d'article (p. ex. : AX2STR H A).
Ajoutez le chiffre « 3 » avant le suffixe de couleur si la peinture est nécessaire à l'intérieur et à l'extérieur de la garniture (p. ex. : AX2STR 3 H A).
* Aucun fini de pellicule architecturale disponible.

DONNÉES PHYSIQUES

Matériau
Profilé et capsules appariés : aluminium extrudé, alliage 6063. Support de suspension pour retrait : Aluminium de qualité commerciale; Plaque d'enture : Acier galvanisé

Finis de surface
Finis peint avec peinture au polyester cuite au four appliquée à l'usine.
Nettoyage et désinfection
Options de nettoyage et de désinfection approuvées par le CDC disponibles sur armstrongplafonds.ca/entretien

Garantie limitée de
10 ans; garantie de 30 ans sur le système

