



Les systèmes de périmètre de plafond Axiom sont une solution de garnitures d'aluminium qui procure une plateforme esthétique qui intègre des fonctions comme les pochettes de draperie, les stores de fenêtres, la distribution d'air et les changements de niveau du plafond.

PRINCIPAUX ATTRIBUTS

- Les pochettes préfabriquées à 2 et 3 côtés permettent une transition acoustique et de gypse et sont compatibles avec les systèmes de suspension Armstrong
- Les garnitures Axiom font partie de la gamme Sustain[®] et répondent aux normes actuelles les plus strictes en matière de développement durable
- Famille de produits CleanAssure[™] – comprend des panneaux, des systèmes de suspension et des garnitures désinfectables
- Pochette de périmètre avec semelle sismique (0,875 po)
- Les pochettes de périmètre exposées permettent la dissimulation du store dans une application de structure exposée. Couleurs personnalisées disponibles
- L'absence de détails de pochette permet une intégration de la pochette personnalisée dans le plan de plafond sans attaches visibles
- Permet la gestion de la qualité du périmètre. Réduit le risque associé à la fabrication sur place, ainsi que les modifications du système de distribution d'air, des pochettes à fenêtre et des changements de niveau du plafond au périmètre du plafond exigeantes en main-d'œuvre

- Remplace les systèmes de cadrage, de bordure, la pose de ruban, le margeage, le sablage et la peinture habituellement nécessaires pour les pochettes pour gypse
- Fentes perforations et découpes personnalisées offertes
- Garantie limitée de 10 ans, garantie de 30 ans sur le système

COULEURS

Standard



Blanc
(WH)









Couleurs
personnalisées
disponibles*

*Les couleurs préapprouvées pour répondre aux exigences de la gamme Sustain sont disponibles sur demande. Les couleurs fabriquées sur commande doivent être évaluées si des critères de durabilité sont requis. Des délais de livraison plus longs s'appliqueront.

SÉLECTION VISUELLE

POCHETTES DE PÉRIMÈTRE À 3 CÔTÉS ET COINS

	N° d'article	Description	Dimensions (pouces)	Longueur	
Pochettes pour semelles acoustiques	AXP355	Pochette de périmètre avec semelle acoustique	5 × 5 × 5 po	120 po	
	AXP355ISC	Pochette de périmètre avec semelle acoustique – Coin intérieur	12 × 5 × 12 po	12 po	
	AXP355OSC	Pochette de périmètre avec semelle acoustique – Coin extérieur	12 × 5 × 12 po	12 po	
	AXP355MA	Pochette de périmètre avec semelle acoustique pour cadrage traditionnel	5 × 5 × 5 po	120 po	
	AXP355MAISC	Pochette de périmètre avec semelle acoustique pour cadrage traditionnel – Coin intérieur	12 × 5 × 12 po	12 po	
	AXP355MAOSC	Pochette de périmètre avec semelle acoustique pour cadrage traditionnel – Coin extérieur	12 × 5 × 12 po	12 po	

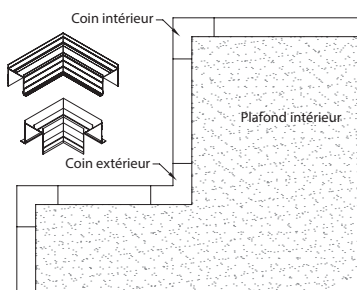

POCHETTES À STORE Axiom^{MD} Système de périmètre de plafond



LEED[®] WELL | LBC

50 %

ALUMI- NIUM

CONTENU RECYCLÉ

- gestion de l'énergie
- gestion des matériaux de construction
- matériaux régionaux
- flexibilité de conception
- DEP
- recyclable/éliminabilité
- durabilité
- environnement
- produit
- matériaux biosourcés
- contenu recyclé
- sources de matières premières
- rapport de la composition des matériaux
- matériaux à faibles émissions
- qualité d'éclairage
- acoustique

Mesurer le développement durable avec Green Genie™
www.armstrongplafonds.ca/greengenie

SECON L'EMPLACEMENT

SÉLECTION VISUELLE

POCHETTES DE PÉRIMÈTRE À 3 CÔTÉS ET COINS(suite)

	N° d'article	Description	Dimensions (pouces)	Longueur	
Pochettes avec semelles pour gypse et coins	AXP355D	Pochette de périmètre avec semelle pour gypse	5 × 5 × 5 po	120 po	
	AXP355DISC	Pochettes à store à 3 côtés avec semelle pour gypse – Coin intérieur	12 × 5 × 12 po	12 po	
	AXP355DOSC	Pochettes à store à 3 côtés avec semelle pour gypse – Coin extérieur	12 × 5 × 12 po	12 po	
	AXP355MD	Pochette de périmètre avec semelle pour gypse pour cadrage traditionnel	5 × 5 × 5 po	120 po	
	AXP355MDISC	Pochette de périmètre avec semelle pour gypse pour cadrage traditionnel – Coin intérieur	12 × 5 × 12 po	12 po	
	AXP355MDOSC	Pochette de périmètre avec semelle pour gypse pour cadrage traditionnel – Coin extérieur	12 × 5 × 12 po	12 po	
Pochettes exposées (couleurs personnalisées disponibles)	AXP35434E	Pochette de périmètre pour application exposée avec attache de fermeture	5 × 5 × 5 po	120 po	
	AXP355ME	Pochette de périmètre pour application exposée pour cadrage traditionnel	5 × 5 × 5 po	120 po	
	AXP355MEISC	Pochette de périmètre pour application exposée pour cadrage traditionnel – Coin intérieur	12 × 5 × 12 po	12 po	
	AXP355MEOSC	Pochette de périmètre pour application exposée pour cadrage traditionnel – Coin extérieur	12 × 5 × 12 po	12 po	
	Pochettes pour semelles sismiques	AXP355S	Pochette de périmètre avec semelle sismique (0,875 po)	5 × 5 × 5 po	120 po
AXP355SISC		Pochette de périmètre avec semelle sismique (0,875 po) – Coin intérieur	12 × 5 × 12 po	12 po	
AXP355SOSC		Pochette de périmètre avec semelle sismique (0,875 po) – Coin extérieur	12 × 5 × 12 po	12 po	
AXP355MS		Pochette de périmètre avec semelle sismique (0,875 po) pour cadrage traditionnel	5 × 5 × 5 po	120 po	
AXP355MSISC		Pochette de périmètre avec semelle sismique (0,875 po) pour cadrage traditionnel – Coin extérieur	12 × 5 × 12 po	12 po	
AXP355MSOSC		Pochette de périmètre avec semelle (0,875 po) pour gypse pour cadrage traditionnel – Coin extérieur	12 × 5 × 12 po	12 po	
Pochettes pour semelles acoustiques à 2 côtés (utilisée pour organiser les coupes de plafonds ou d'éclairage)	AXP3552	Pochette de périmètre avec semelle acoustique sur 2 côtés	5 × 5 × 5 po	120 po	



SOLUTIONS DE PLAFOND INTÉGRÉ – Standard

POCHETTES À STORE AXIOM^{MD} Système de périmètre de plafond

SÉLECTION VISUELLE

	N° d'article	Description	Dimensions (pouces)	Longueur	
Pochette à store double pour stores manuels et motorisés	AXP3711A	Pochette à store double avec semelle acoustique	7 × 11 po	120 po	
	AXP3711AN	Pochette à store double avec semelle acoustique sans retrait	7 × 11 po	120 po	
	AXP3711S	Pochette à store double avec caractéristique sismique	7 × 11 po	120 po	
	AXP3711D	Pochette à store double avec semelle pour gypse	7 × 11 po	120 po	
	AXP3711DR	Pochette à store double avec semelle pour gypse avec retrait	7 × 11 po	120 po	
	AXP3711F	Pochette à store double avec plaque frontale de fixation	7 × 11 po	120 po	
	AXP3711WC	Pochette à store double avec attache murale	7 × 11 po	120 po	
	AXP3685A	Pochette à store double avec semelle acoustique	6 × 8,5 po	120 po	
	AXP3685AN	Pochette à store double avec semelle acoustique sans retrait	6 × 8,5 po	120 po	
	AXP3685S	Pochette à store double avec caractéristique sismique	6 × 8,5 po	120 po	
	AXP3685D	Pochette à store double avec semelle pour gypse	6 × 8,5 po	120 po	
	AXP3685DR	Pochette à store double avec semelle pour gypse avec retrait	6 × 8,5 po	120 po	
	AXP3685F	Pochette à store double avec plaque frontale de fixation	6 × 8,5 po	120 po	
	AXP3685WC	Pochette à store double avec attache murale	6 × 8,5 po	120 po	



SOLUTIONS DE PLAFOND INTÉGRÉ – Standard

POCHETTES À STORE AXIOM^{MD} Système de périmètre de plafond



LEED[®] WELL | LBC

50 %

ALUMI- NIUM

CONTENU RECYCLÉ

- gestion de l'énergie
- gestion des matériaux de construction
- matériaux régionaux
- flexibilité de conception
- DEP
- recyclable/épaisseur adhésive
- responsabilité du producteur
- matériaux biosourcés
- contenu recyclé
- sources de matières premières
- rappport de la composition des matériaux
- matériaux à faibles émissions
- qualité d'éclairage
- acoustique

Mesurer le développement durable avec Green Genie™
www.armstrongplafonds.ca/greengenie

SELON L'EMPLACEMENT

SÉLECTION VISUELLE

POCHETTES DE PÉRIMÈTRE À 2 CÔTÉS ET COINS

	N° d'article	Description	Dimensions (pouces)	Longueur	
Pochettes pour semelles acoustiques	AXP255	Pochette de périmètre avec semelle acoustique	5 x 5 x 5 po	120 po	
	AXP255ISC	Pochette de périmètre avec semelle acoustique- Coin intérieur	12 x 5 x 12 po	12 po	
	AXP255OSC	Pochette de périmètre avec semelle acoustique- Coin extérieur	12 x 5 x 12 po	12 po	
	AXP236	Pochette de périmètre 3 x 6 po avec semelle acoustique	3 x 6 po	120 po	

Profil sans pochette

(pour utilisation avec pochettes personnalisées)

AXPNP34A	Semelle acoustique de 3/4 po, sans pochette, avec attache de fermeture	2 11/16 x 3/4 po	120 po	
AXPNP34NR	Semelle acoustique de 3/4 po, sans pochette, sans retrait apparent, avec attache de fermeture	2 x 3/4 po	120 po	
AXPNP125A	Semelle acoustique de 1 1/4 po, sans pochette, avec attache de fermeture	2 11/16 x 1 1/4 po	120 po	
AXPNP38D	Gypse sans pochette - Semelle de fixation avec retrait de 3/8 po et attache de fermeture	3 7/16 x 1 3/16 po	120 po	
AXPNPD	Bande de semelle pour gypse sans pochette avec attache de fermeture	2 11/16 x 3/4 po	120 po	

RACCORDEMENT POUR POCHETTES DE PÉRIMÈTRE ET ACCESSOIRES DE RACCORDEMENT

Pochettes de périmètre à 3 côtés et coins	AXP355C	Pochette de périmètre, raccordement vers rallonge/plaque	5 x 5 x 5 po	120 po	
	AXP355CISC	Pochette de périmètre à raccordement vers rallonge/plaque - Coin intérieur	12 x 5 x 12 po	12 po	
	AXP355COSC	Pochette de périmètre avec raccordement vers rallonge/plaque - Coin extérieur	12 x 5 x 12 po	12 po	
Pochettes de périmètre à 2 côtés et coins	AXP255C	Pochette de périmètre, raccordement vers rallonge/plaque	5 x 5 po	120 po	
	AXP255CISC	Pochette de périmètre à raccordement vers rallonge/plaque - Coin intérieur	12 x 5 x 12 po	12 po	
	AXP255COSC	Pochette de périmètre avec raccordement vers rallonge/plaque - Coin extérieur	12 x 5 x 12 po	12 po	
Profil sans pochette	AXPNPFPA	Sans pochette avec plaque et attache de fermeture	3 11/16 x 1/8 po	120 po	



POCHETTES À STORE

AXIOM^{MD} Système de périmètre de plafond

SÉLECTION VISUELLE

RACCORDEMENT POUR POCHETTES DE PÉRIMÈTRE ET ACCESSOIRES DE RACCORDEMENT (suite)

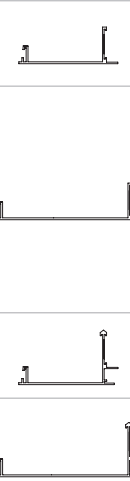
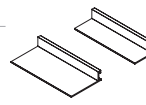
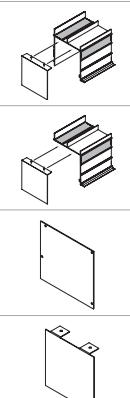
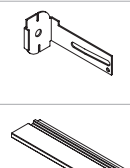
	N° d'article	Description	Dimensions (pouces)	Longueur	
Rallonges (fentes, perforations et découpes personnalisées disponibles) Les rallonges de périmètre préfabriquées de 10 pi (120 po) et intégrées dans les pochettes de périmètre pour créer des pochettes plus grandes et des élévations de plafond plus hautes.	AXPEP4	Rallonge de périmètre Axiom de 4 po	4 po	120 po	
	AXPEP6	Rallonge de périmètre Axiom de 6 po	6 po	120 po	
	AXPEP8	Rallonge de périmètre Axiom de 8 po	8 po	120 po	
	AXPEP4H	Rallonge de périmètre Axiom de 4 po – Crochet des deux côtés	4 po	120 po	
	AXPEPS6	Rallonge de périmètre séismique de 6 po avec semelle de 0,875 po	6 po	120 po	
Plaques (fentes, perforations et découpes personnalisées disponibles) Les plaques préfabriquées de 10 pi (120 po) en aluminium extrudé s'intègrent avec les pochettes de périmètre et peuvent être fendues pour permettre la distribution de l'air tout au long du périmètre d'un espace.	AXPDFP4	Plaque de périmètre Axiom de 4 po avec semelle acoustique – Sans fente	4 po sans fente	120 po	
	AXPDFP4SLA	Plaque de périmètre Axiom de 4 po avec semelle acoustique – Motif à 2 fentes	4 po à fente, 3/4 x 23 po	120 po	
	AXPDFP4SLB	Plaque de périmètre Axiom de 4 po avec semelle acoustique – Motif à 1 fente	4 po à fente, 2 3/4 x 23 po	120 po	
	AXPDFP7	Plaque de périmètre Axiom de 7 po avec semelle acoustique – Sans fente	7 po sans fente	120 po	
	AXPDFP7SLA	Plaque de périmètre Axiom de 7 po avec semelle acoustique – Motif à 2 fentes	7 po à fente, 3/4 x 23 po	120 po	
	AXPDFP7SLB	Plaque de périmètre Axiom de 7 po avec semelle acoustique – Motif à 1 fente	7 po à fente, 2 3/4 x 23 po	120 po	
	AXPDFP7SLA	Plaque de périmètre séismique Axiom de 7 po avec semelle de 0,875 po – Sans fente	7 po sans fente	120 po	
	AXPDFP7SLA	Plaque de périmètre séismique Axiom de 7 po avec semelle de 0,875 po – Motif à 2 fentes	7 po à fente, 3/4 x 23 po	120 po	
	AXPDFP7SLB	Plaque de périmètre séismique Axiom de 7 po avec semelle de 0,875 po – Motif à 1 fente	7 po à fente, 2 3/4 x 23 po	120 po	
	AXPDFP4DT	Plaque de périmètre Axiom de 4 po avec semelle pour gypse – Sans fente	4 po sans fente	120 po	
	AXPDFP4DTSLA	Plaque de périmètre Axiom de 4 po avec semelle pour gypse – Motif à 2 fentes	4 po à fente, 3/4 x 23 po	120 po	
	AXPDFP4DTSLB	Plaque de périmètre Axiom de 4 po avec semelle pour gypse – Motif à 1 fente	4 po à fente, 2 3/4 x 23 po	120 po	
	AXPDFP7DT	Plaque de périmètre Axiom de 7 po avec semelle pour gypse – Sans fente	7 po sans fente	120 po	
AXPDFP7DTSLA	Plaque de périmètre Axiom de 7 po avec semelle pour gypse – Motif à 2 fentes	7 po à fente, 3/4 x 23 po	120 po		
AXPDFP7DTSLB	Plaque de périmètre Axiom de 7 po avec semelle pour gypse – Motif à 1 fente	7 po à fente, 2 3/4 x 23 po	120 po		
ACCESSOIRES POUR POCHETTES DE PÉRIMÈTRE					
Attaches de fermeture Attache de fermeture en aluminium de 10 pi (120 po) permettant le défilement de la pochette de périmètre si une toile ou un store doit être installé.	AXPCC2	Attache de fermeture de périmètre d'édifice Axiom de 2 po	S.O.	120 po	
	AXPCC3	Attache de fermeture de périmètre d'édifice Axiom de 3 po	S.O.	120 po	
Capuchons d'extrémité Permet de bloquer l'extrémité de la pochette de périmètre.	AXCPCI	Capuchon d'extrémité à 3 côtés pour périmètre de bâtiment (Compatible avec AXP355, AXP355C, AXP355S, AXP3552)	S.O.	S.O.	
	AXCPCIV	Capuchon d'extrémité à 2 côtés Axiom pour périmètre de bâtiment (Compatible avec AXP355, AXP355C, AXP355S, AXP3552)	S.O.	S.O.	
	AXP35434EEC	Capuchon d'extrémité à 3 côtés pour pochette exposée (AXP35434E) – Couleurs sur mesure offertes	S.O.	S.O.	
	AXP355MEC	Capuchon d'extrémité à 3 côtés pour pochettes à cadrages traditionnels (AXP355MA, AXP355MD, AXP355ME, AXP355MS)	S.O.	S.O.	
	AXP355DEC	Capuchon d'extrémité à 3 côtés pour pochette à semelle pour gypse (AXP355D)	S.O.	S.O.	
Accessoires séismiques	Attache de retenue d'extrémité de té principal (BERCAXT) du	Attache de retenue d'extrémité de té Axiom pour installations séismiques	S.O.	S.O.	
	AXSA75	Attache adaptatrice Axiom avec semelle pour installations séismiques de 0,75 po se fixe aux pochettes standard et rallonges de semelles pour satisfaire aux certifications séismiques.	S.O.	S.O.	



POCHETTES À STORE AXIOM^{MD} Système de périmètre de plafond



LEED^{MD} WELL^{MD} LBC

50 %

ALUMI- NIUM

CONTENU RECYCLÉ

Mesurer le développement durable avec Green Genie™
www.armstrongplafonds.ca/greengenie

- gestion de l'énergie
- gestion des matériaux de construction
- matériaux régionaux
- flexibilité de conception
- DEP
- recyclable/éliminabilité
- durabilité
- équipe producteur
- matériaux biosourcés
- contenu recyclé
- sources de matières premières
- rappor de la composition des matériaux
- matériaux à faibles émissions
- qualité d'éclairage
- acoustique

SELON L'EMPLACEMENT

SÉLECTION VISUELLE

ACCESSOIRES POUR POCHETTES DE PÉRIMÈTRE (suite)

	N° d'article	Description	Dimensions (pouces)	Longueur	
Accessoires d'installation	AXBTSTR	Garniture inférieure pour gypse Axiom – Pour gypse de 5/8 po	120 × 1 1/8 × 27/32 po	120 po	
	AXPWC	Attache murale Axiom avec crochet pour plaque	S.O.	120 po	
	AXPWCCP	Attache murale Axiom avec crochet pour attache de fermeture	S.O.	120 po	
	AX4SPLICE	Plaque d'enture Axiom – Offre un enclenchement mécanique entre les pochettes en bout	S.O.	S.O.	
	AXPFG	Joint d'étanchéité en mousse – Utilisé entre la pochette de périmètre et la fenêtre extérieure ou le mur extérieur.	S.O.	Rouleau de 25 pi	
	AXPSPLINE	Enture de périmètre d'édifice Axiom pour effectuer le raccordement entre la pochette de périmètre et la rallonge ou la plaque.	S.O.	120 po	

Le service à la clientèle Axiom peut vous aider à créer des pochettes personnalisées, des modèles de fentes, des perforations et des découpes en fonction des besoins de votre projet : 800 840-8521

Pochette de périmètre avec semelle séismique

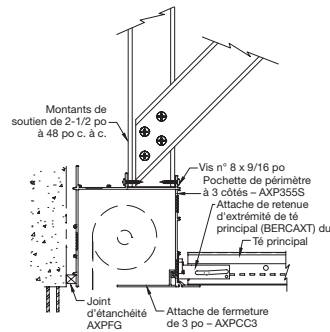

Pochette à store double sur mesure sans détails de pochette

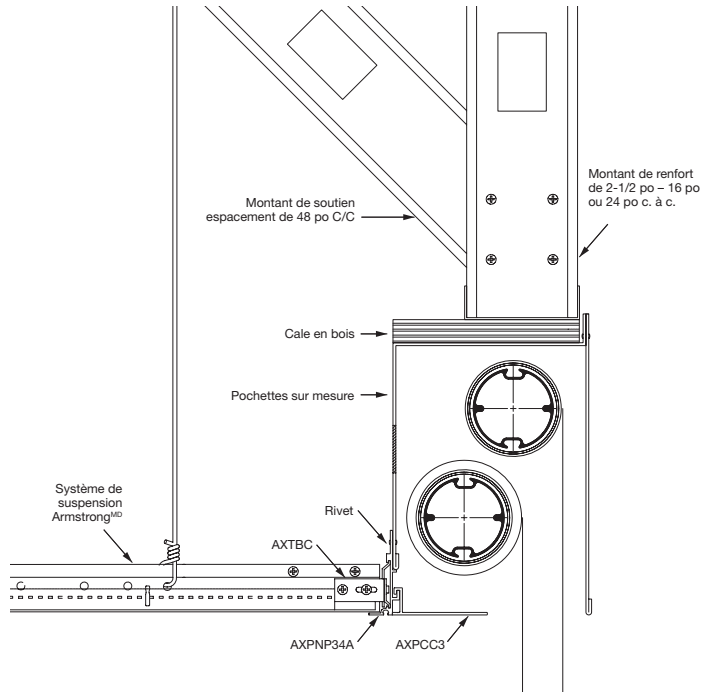

Pochette de périmètre avec semelle acoustique pour cadrage traditionnel

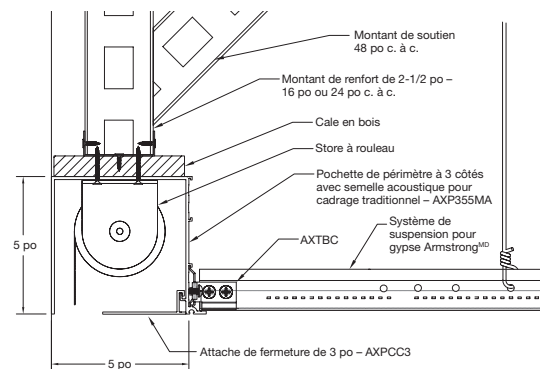

DONNÉES PHYSIQUES

Matériau
Aluminium extrudé

Finis de surface
Fini peint avec peinture au polyester cuite au four appliquée en usine. Les surfaces des pochettes de périmètre à 3 côtés qui seront visibles une fois le store et l'attache de fermeture en place seront entièrement peintes. Les pochettes exposées seront entièrement peintes.

Nettoyage et désinfection
Options de nettoyage et de désinfection approuvées par le CDC disponibles sur armstrongplafonds.ca/entretien