

TECTUM^{MD} DesignArt^{MC} -
Lignes Haut CRB
Tégulaire
Texturé

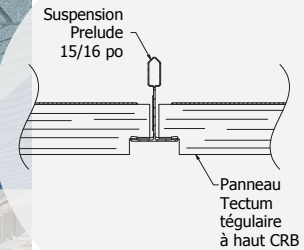

Dessins CAO/RevitTM sur :
armstrongplafonds.ca/caorevit



Visitez notre galerie de motifs en ligne à l'adresse suivante :
armstrongplafonds.ca/galeriephotos

Mélangez et associez les formes et les lignes pour obtenir un visuel vraiment unique !



Tectum DesignArt Lignes - Panneaux de plafond tégulaires à haut CRB motifs Diagonales de couleur Brume (TMT) et Orage (TRS) avec garniture de périmètre droite Axiom^{MD} classique assortie

armstrongplafonds.ca/designart

Transformez les espaces intérieurs avec un visuel tridimensionnel en combinant la texture, les motifs de lignes et les couleurs avec les panneaux de plafond Acoustique à haut CRB Tectum DesignArt - Lignes

PRINCIPAUX ATTRIBUTS

- nouveau** Les Panneaux TECTUM DesignArt - Lignes Tégulaire Haut CRB sont les premiers du genre à avoir un endos acoustique exclusif appliqué en usine, ajoutant une absorption sonore certifiée UL^{MD}
- Excellente absorption sonore - CRB 0,85
- nouveau** 29 panneaux standard toupillés pour plafonds Tégulaires 24 x 24 po et 24 x 48 po
- Disponible en 24 couleurs standard inspirées de la nature et en Naturel
- Le routage précis des lignes permet des connexions transparentes entre les conceptions de faces de panneaux compatibles
- Les panneaux Tectum DesignArt - Lignes ont une acoustique certifiée UL avec des tests et des rapports qui s'alignent sur les meilleures pratiques de l'industrie.
- Systèmes de suspension assortis de couleurs disponibles
- La famille de produits CleanAssure^{MC} comprend les panneaux désinfectables, les systèmes de suspension et les garnitures (couleurs standard uniquement)
- Fait partie de la gamme SUSTAIN^{MC} et répond aux standards de conformité les plus stricts de l'industrie en matière de développement durable
- Peinture de retouche disponible pour les couleurs standard
- Surface résistante aux moisissures
- Durable pour les intérieurs à usage intensif
- Toutes les bordures sont peintes
- Contenu biosourcé USDA : 98%

DÉTAILS

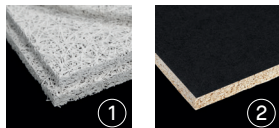

1. Tectum DesignArt - Panneaux à haut CRB Tégulaire. Toutes les bordures sont peintes.
2. Tectum DesignArt - Lignes - Panneaux à haut CRB tégulaire avec endos acoustique exclusif

TECTUM DesignArt^{MC} - Lignes à haut CRB

Téglulaire
Texturé



La marque d'une gestion forestière responsable



gestion de l'énergie	gestion des déchets de construction	matériaux régionaux	flexibilité de conception	DEP	recyclable/énergétique	matériaux biosourcés	FSC® (pour le bois)	contenu recyclé	source de matières premières	rapport de la composition des matériaux	matériaux à faibles émissions	qualité de l'éclairage	acoustique
✓	✓	✓	✓	✓	✓	✓	✓	✓	✓	✓	✓	✓	✓

Pour une contribution LEED, contactez TechLine

SELON L'EMPLACEMENT

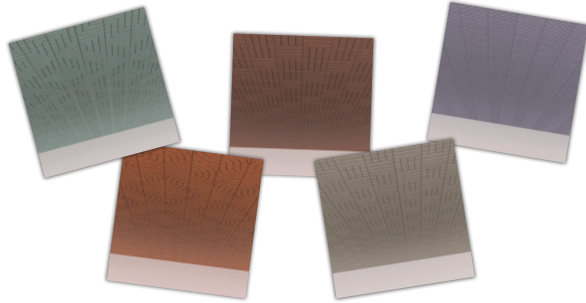

Visitez notre galerie de motifs en ligne à l'adresse armstrongplafonds.ca/galeriemotifs
Utilisez nos couleurs recommandées, ou choisissez parmi 24 couleurs standard, en plus de Naturel pour créer votre propre motif unique !

COULEURS

En raison des limitations d'impression, la teinte peut différer du produit réel.

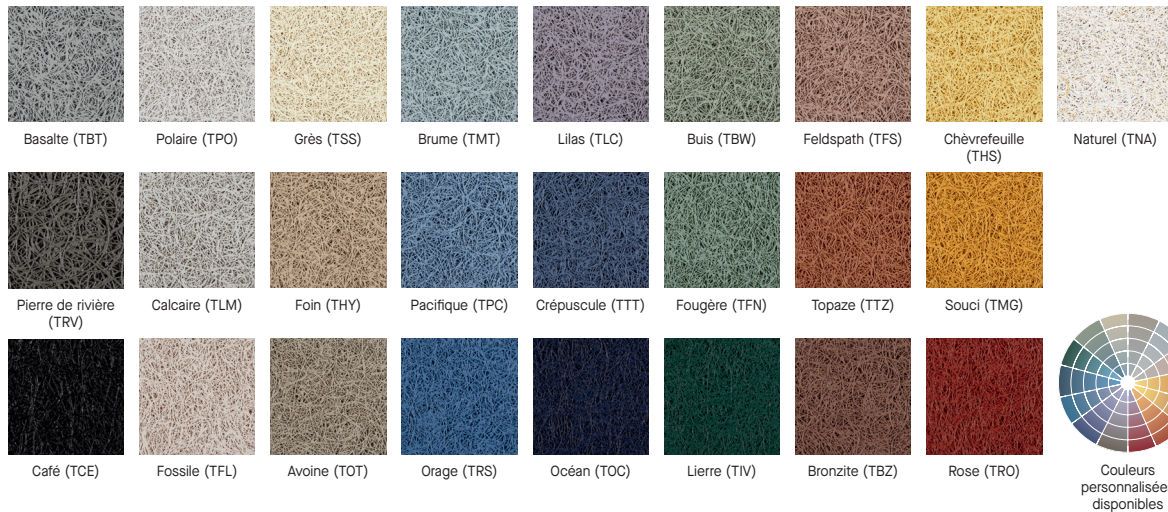

* Pour les options sur mesure, contactez ASQuote, ASQuote@armstrongceilings.com Les Panneaux de Couleur sur mesure et tous les panneaux de plus de 1 po d'épaisseur ne sont pas inclus dans la gamme Sustain .

SÉLECTION APPARENCE

N° d'article	Dimensions La x Lo x Ha (pouces)
TECTUM DesignArt - Lignes à Haut CRB	24 × 24 × 1 po <input type="checkbox"/>
Téglulaire carré 15/16 po	24 × 48 × 1 po <input type="checkbox"/>

PERFORMANCE

Les points représentent un haut niveau de performance.

Résistance au feu Anti-moisissure Résistance à l'affaissement Certifié à faibles émissions de COV	Bio-Block Humi-Guard+	CleanAssure ^{MC} Panneaux désinfectables	DURABILITÉ Garantie de 30 ans
Brumiser Chocs			
Classe A			

INFORMATIONS ACOUSTIQUES

Épaisseur du panneau	N° d'article panneau de remplissage.
1 po	S.O. 0.85 * S.O.



TECTUM^{MD} DesignArt^{MC} - Lignes à haut CRB

Téglulaire
Texturé

PROFILÉ DE FACE

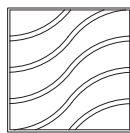

Courants
6348D11T10

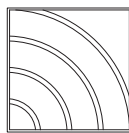

Anneaux
6348D04T10

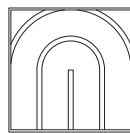

Arches
6348D03T10

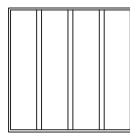

Bandes
6348D08T10

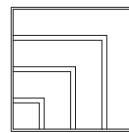

Marches
6348D07T10

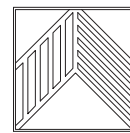

Illusions
6348D09T10

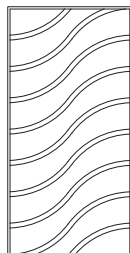

Courants B
6348D49T10



Anneaux B
6348D45T10

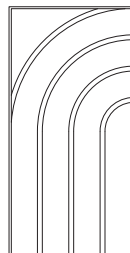

Rétro
6348D43T10

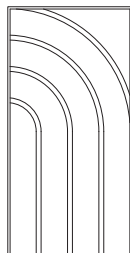

Rétro B
6348D44T10

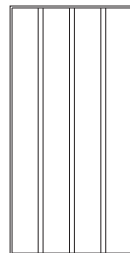

Bandes B
6348D46T10



Bandes C
6348D47T10

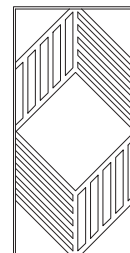

Illusions B
6348D48T10

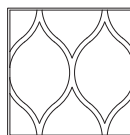

Gouttelettes
6348D13T10

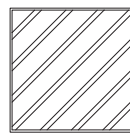

Diagonales
6348D15T10

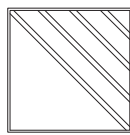

Décors
6348D10T10

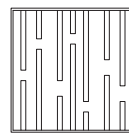

Signaux
6348D14T10

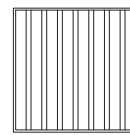

Ficelles
6348D12T10

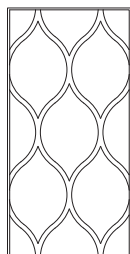

Gouttelettes B
6348D51T10

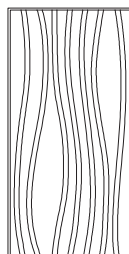

Contours
6348D53T10

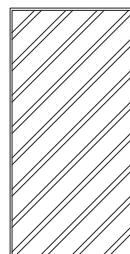

Diagonales B
6348D40T10

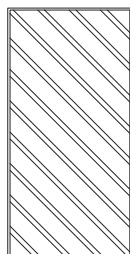

Diagonales C
6348D41T10

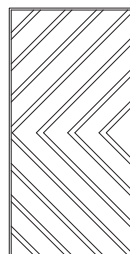

Diagonales D
6348D42T10

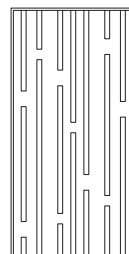

Signaux B
6348D52T10

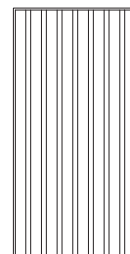

Ficelles B
6348D50T10

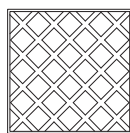

Hachures
6348D01T10

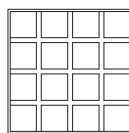

Échiquiers
6348D06T10

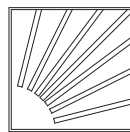

Rayons
6348D05T10

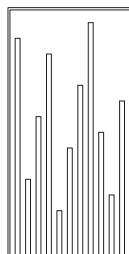

Tableaux
6348D54T10

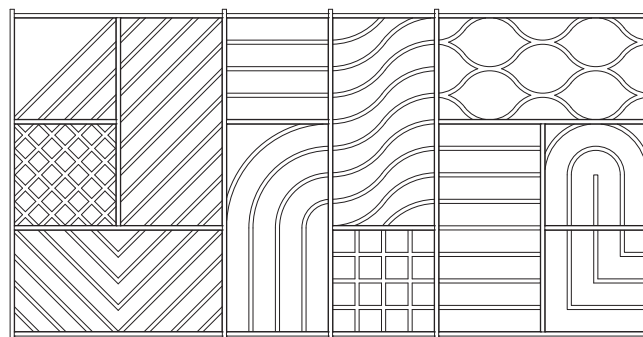

Les rainures de précision permettent de mélanger et d'assortir les produits

◆ Lors de la spécification ou de la commande, inclure le suffixe de couleur à 3 chiffres approprié TNA = Naturel ; TPO = Polaire (par ex. 6348D54T10 I P Q).

TechLine 877 276-7876

armstrongplafonds.ca/designart

Armstrong^{MD}
Industries mondiales



TECTUM FIBRE DE BOIS - Standard

TECTUM^{MD} DesignArt^{MC} - Lignes à haut CRB

Téglulaire
Texturé

DÉTAILS D'INSTALLATION DU SYSTÈME

	N° d'article ◆	Description	Quantité
Systèmes de suspension	7301 ___	Té principal Prelude XL RS 12 pi - à fentes	20 PCS/CTN
	7300 ___ †	Té principal Prelude XL RI 15/16 po 12 pi	20 PCS/CTN
	XL7342 ___ †	Té croisé Prelude XL de 4 pi	60 PCS/CTN
	XL7328 ___ †	Té croisé Prelude XL de 2 pi	60 PCS/CTN
Mur à mur	7800 ___ †	Mouleurs à angle ourlé de 12 pi	30 PCS/CTN
Installations de nuages flottants	AX_ STR ___	Garniture de périmètre droite Axiom classique	Par pièce
Accessoires pour panneau	5456GAL1 ___	Peinture de retouche††	1 gallon
	8178T10	TECTUM Attache de retenue†††	200 PCS/CTN

◆ Lors de la spécification ou de la commande, inclure le suffixe de couleur approprié à 3 chiffres TNA = Naturel ; TPO = Polaire (par ex. 5456GAL1 T P Q). Consulter les instructions d'installation pour connaître le mode de fixation.

† Système de suspension Prelude XL 15/16 po disponible dans des couleurs coordonnées à Tectum DesignArt. Pour obtenir le suffixe de couleur à 3 chiffres approprié, veuillez consulter le site armstrongplafonds.ca/suspension

†† Une peinture de retouche est disponible pour peindre les têtes de vis sur place si cela est souhaité ou spécifié.

††† L'attache de retenue TECTUM doit être utilisée dans les espaces à fort impact (tels que les gymnases) et limitera l'accessibilité. Une attache est nécessaire pour chaque panneau de 2 x 2 pi et 2 attaches sont nécessaires pour chaque panneau de 2 x 4 pi.

DÉTAILS D'INSTALLATION DU SYSTÈME

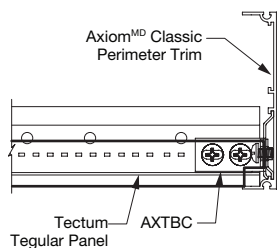

① Système discontinu utilisant les solutions de garniture Axiom^{MD}

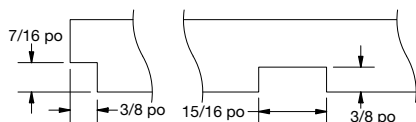

③ Routage pour les rainures à bordure téglulaire

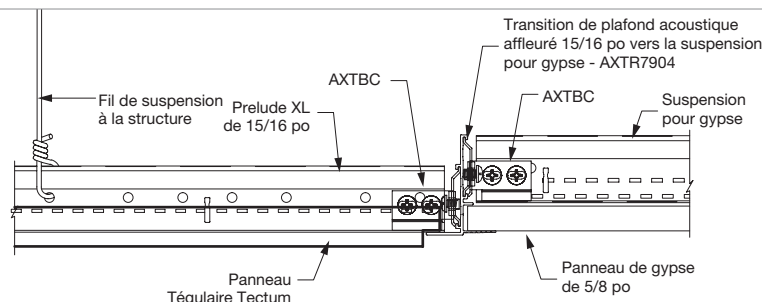

② Transitions avec Axiom

DONNÉES PHYSIQUES

Matériau

Fibre de bois à base de ciment ; certifié FSC^{MD}. Pour plus d'informations sur les produits ignifuges certifiés FSC, ou pour consulter notre lettre de certification FSC, contactez TechLine au 1 877 276 7876. Les panneaux Tectum DesignArt - Lignes à Haut CRB ont un molleton acoustique.

Fini de la surface

Peinture au latex appliquée en usine avec fini de surface en silicate pour offrir plus de résistance à l'usure. Le fini naturel n'est pas peint, mais après l'application du revêtement, les panneaux peuvent paraître de couleur claire.

Les panneaux sont peints sur la bordure, mais en raison de la texture fibreuse des panneaux, certains angles et conditions d'éclairage feront apparaître la bordure moins ou plus peinte.

Peut être repeint jusqu'à 6 fois sans incidence sur les performances acoustiques ou la résistance au feu. Voir les instructions d'installation pour plus de détails sur la peinture et la méthode d'application.

Résistance au feu

Classe A. Indice de propagation de la flamme inférieur ou égal à 25 et indice de production de fumée inférieur ou égal à 50, testés conformément à la norme ASTM E84.

Caractéristiques de combustion de la surface selon la norme CAN/ULC S102. Indice de propagation de la flamme de 25 ou moins et indice de production de la fumée de 50 ou moins (peint, face uniquement).

Résistance à l'humidité et à l'affaissement

Les panneaux HumiGuard^{MD} Plus sont recommandés pour les endroits à humidité élevée, sauf en présence d'eau stagnante et pour les applications extérieures.

Anti-moisissure

Les panneaux de plafond dotés des performances BioBlock^{MD} résistent à la croissance de moisissures sur la surface des panneaux.

Émissions de COV

Certifié par une tierce partie conforme au ministère de la santé publique de Californie CDPH/EHLB/Méthode standard version 1.2, 2017. Ce standard est la ligne directrice pour les faibles émissions dans LEED^{MD}, WELL Building StandardTM, Living Building Challenge^{MD} (LBC), CalGreen Title 24, ANSI/ASHRAE/USGBC/IES Standard 189 ; ANSI/GBI Green Building Assessment Protocol (Protocole d'évaluation des bâtiments verts).

Énergie primaire (grise)

Consultez toutes les données concernant l'ACV dans nos DEP.

Considérations pour la conception

Les variations de couleurs entre les panneaux sont fréquentes en raison des caractéristiques naturelles du bois sur les panneaux Blanc et Naturel.

Les fibres de bois peuvent apparaître orangées sur les panneaux de couleur naturelle en raison des caractéristiques du bois.

Des échantillons de produits physiques pour les couleurs standard et sur mesure sont disponibles sur demande. Veuillez vous référer à l'échantillon physique du produit avant de faire votre choix final. Bien que nous nous efforcions de garantir des correspondances de couleurs exactes, divers facteurs tels que les différences de matériaux, de texture, de porosité du support, de processus de peinture, d'éclairage et de subjectivité de l'observateur peuvent affecter l'apparence des couleurs de peinture sur les panneaux muraux et de plafond, les systèmes de suspension et les produits d'habillage. En raison de ces différences et d'autres, les panneaux de plafond et de mur, les

produits de garniture et les systèmes de suspension portant le même nom de couleur seront coordonnés mais peuvent ne pas correspondre exactement aux couleurs. Le produit est teint par lots. Commander des quantités initiales suffisantes et un stock de grenier pour minimiser les éventuelles variations de couleur.

Considérations concernant l'installation

Soyez prudent et portez une protection appropriée pour les mains, les yeux et un masque anti-poussière lorsque vous coupez et installez des panneaux TECTUM. Reportez-vous aux instructions d'installation pour obtenir des détails complets et des recommandations en matière de coupe.

Considération relative aux spécifications

Panneaux certifiés FSC disponibles sur demande.

Attention : Pour que les produits en bois certifiés FSC conservent leur certification CoC, ils doivent être vendus à un distributeur certifié CoC ou directement à l'entrepreneur chargé de l'installation. Si ce n'est pas le cas, le CoC est rompu.

Contrainte sismique

Les panneaux TECTUM Téglulaire sont approuvés pour les régions sismiques lorsqu'ils sont installés conformément aux instructions d'installation des plafonds Armstrong.

Nettoyage et désinfection

Options de nettoyage et de désinfection recommandées par CDC disponibles sur armstrongplafonds.ca/entretien

Garantie

Garantie de performance et garantie de 30 ans lorsqu'installé avec le système de suspension Armstrong. Détails sur armstrongplafonds.ca/garantie

Poids; Pieds carrés/carton

1 po - 1,65 lb/pi ca Panneaux vendus par cartons (8 pièces/carton). Autres accessoires et éléments de suspension quantités indiquées ci-dessus.

LEED^{MD} est une marque déposée du U.S. Green Building Council ; Declare^{MD} et Living BuildingChallenge^{MD} (LBC) sont des marques déposées de l'International Living Future Institute^{MD}; WELL^{MD} et WELL Building Standard^{MD} sont des marques déposées de l'International WELL Building Institute ; FSC^{MD} est une marque déposée du Forest Stewardship Council^{MD}, A.C., code de licence FSC-CO07626 ; Revit^{MD} est une marque déposée d'Autodesk, Inc. ; UL^{MD} et UL Certified sont des marques déposées d'UL LLC ; toutes les autres marques utilisées dans les présentes sont la propriété d'AWI Licensing LLC et/ou de ses sociétés affiliées © 2024 AWI Licensing LLC

TechLine/ 1 877 276-7876
armstrongplafonds.ca/designart

BPCS-7073F-1023

Armstrong^{MD}
Industries mondiales

