

GUIDE DES PLAFONDS ET MURS



Armstrong[®]
Plafonds





**CONSULTEZ
NOTRE CATALOGUE
NUMÉRIQUE ET
AJOUTEZ-LE À VOS
FAVORIS**

Voir à l'intérieur de la
couverture pour obtenir
plus de détails.

OUTILS POUR PLAFOND QUE VOUS POUVEZ UTILISER

SITE WEB : ceilings.com/francais

**CATALOGUE
NUMÉRIQUE :**  [www.armstrongceilings.com/
resdcatalog-fr-ca.html](http://www.armstrongceilings.com/resdcatalog-fr-ca.html)

OUTILS WEB :  Estimateur de projet de plafond
ceilings.com/projectestimatorfr

 Calculatrice de plafond suspendu
ceilings.com/calculatorfr

 Sélecteur de plafond
ceilings.com/selectorfr

 Outil de recherche de remplacement de plafond
ceilings.com/IDMyCeilingfr

INSPIRATION : Galeries de photos
ceilings.com/photosfr

Catalogue
ceilings.com/lookbookfr

**INSTALLATION
ET VIDÉOS :**  ceilings.com/installationfr
ceilings.com/videosfr

GARANTIES : ceilings.com/warrantyfr ou communiquez avec
techline@armstrongceilings.com

TECHLINE: 1-877-ARMSTRONG (276-7876)
techline@armstrongceilings.com





SOMMAIRE

Démarrage	1-2
Plafonds montés en surface à aspect bois (application directe)	3-10
Murs à aspect bois	7
Plafonds suspendus en PVC (treillis) ou montés en surface (application directe)	11-16
Plafonds suspendus décoratifs (treillis)	17-19
Plafonds suspendus lisses (treillis)	20-25
Plafonds suspendus à aspect texturé (treillis)	26-33
Plafonds montés en surface 12 po x 12 po (application directe)	34-36
Plafonds montés en surface de 24 x 48 po (application directe)	37-39
Installation—Plafonds suspendus (treillis)	40-48
Installation—Produits de grille pour cloisons sèches	49-50
Installation—Plafonds montés en surface (application directe)	51-52
Installation—Planches WoodHaven ^{MC} Plafonds montés en surface (application directe)	53
Données de comparaison de produit	54
Guide d'installation et de performance par article	55
Guide d'emballage par article	56

DÉMARRAGE

1 INSTALLATION

Méthode de fixation	Avantages	Méthode d'installation	Tailles offertes
Plafond suspendu (treillis)*	 <p>Accédez à l'arrière des panneaux</p>	Système de treillis en métal et fils de suspension	24 po × 24 po 24 po × 48 po
Montage en surface (application directe)	 <p>Optimise la hauteur du plafond</p>	Système d'installation Easy Up ^{MD} (carreaux de 12 × 12, planches de 6 × 48 et 5 × 84); trousse de montage pour fixation par enclenchement ou trousse de montage à treillis (carreaux AcoustAffix ^{MD} de 24 × 48); ou adhésif (carreaux de 12 × 12, planches de 6 × 48, carreaux de 24 × 48 AcoustAffix ^{MD})	12 po × 12 po 6 po × 48 po 5 po × 84 po 24 po × 48 po

2 CHOISISSEZ UN STYLE

CONCEPTEUR



Aspect Bois



PVC

Les détails de bordure ont une incidence sur l'apparence générale



rainuré et languette



bordure carrée



bordure téguilaire

PLAFONDS SUSPENDUS (TREILLIS)



Aspect Décoratif

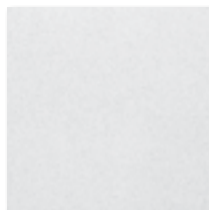

Aspect Lisse



Aspect Texturé

PLAFONDS MONTÉS EN SURFACE (APPLICATION DIRECTE)



Montage en surface de 12 po x 12 po (application directe)

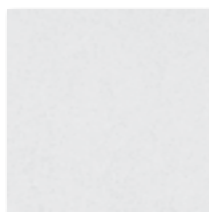

Montage en surface 24 x 48 po (application directe)

3 PRENEZ EN COMPTE LES CARACTÉRISTIQUES DE PERFORMANCE



résistance à l'affaissement

Résistance à l'affaissement/ l'humidité : Les produits avec cette icône garantissent une surface de plafond plane et esthétique dans les zones dont l'humidité est supérieure à 90 %; vous pouvez les utiliser dans les espaces sans climatisation

Rendement standard : adapté aux espaces avec climatisation

Rendement supérieur : adapté aux espaces sans climatisation



réduction du bruit

Réduction du bruit : Les produits avec cette icône réduisent le bruit à l'intérieur d'une pièce ou du déplacement de pièce en pièce

CRB : Réduit le bruit à l'intérieur d'une pièce. Plus le nombre est élevé, meilleure est la performance

CAP : Bloque les sons entre les pièces. Plus le nombre est élevé, meilleure est la performance



résistance à la moisissure

Résistance à la moisissure/ l'humidité : Les produits avec cette icône ont une performance supérieure et résistent à la croissance de la moisissure et du mildiou sur la surface traitée

Rendement standard : adapté aux espaces avec climatisation

Rendement supérieur : adapté aux espaces sans climatisation



résistance au feu

Résistance au feu : Les produits avec cette icône respectent les codes de construction pour les espaces commerciaux et résidentiels*

**Les feux de classe sont des désignations des États-Unis. Contactez la ligne Techline pour plus d'informations sur les tests CAN/ULC S102.*

DÉSINFECTATION ET NETTOYAGE



Brume

Désinfection par brumisation : Les produits portant cette icône peuvent être brumisés en suivant les recommandations du CDC en utilisant des nettoyants désinfectants approuvés par EPA conformément aux directives de désinfection d'Armstrong.

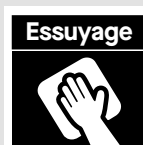

Essuyage

Désinfection par essuyage : Les produits portant cette icône peuvent être essuyés en suivant les recommandations du CDC en utilisant des nettoyants désinfectants EPA conformément aux directives de désinfection d'Armstrong.



Vaporisation

Désinfection par pulvérisation: Les produits portant cette icône peuvent être pulvérisés conformément aux recommandations du CDC en utilisant des nettoyants désinfectants EPA conformément aux directives de désinfection d'Armstrong.



Nettoyage

Nettoyabilité : La majorité des produits de plafonds et de suspension d'Armstrong^{MD} peuvent être nettoyés en utilisant une ou plusieurs méthodes*.

REMARQUE : Consultez les directives de désinfection sur ceilings.com/cleanmyceilingfr pour connaître les méthodes de désinfection et les désinfectants recommandés.

* Les directives générales de nettoyage pour la plupart des produits, y compris les méthodes de nettoyage et les nettoyants recommandés, sont également disponibles sur ceilings.com/cleanmyceilingfr.



1149 WOODHAVEN^{MC} PLANCHE À BAGUETTE (PLAFOND)

WoodHaven^{MC}
PLANCHES POUR PLAFONDS ET MURS

PLANCHES DE PLAFOND WOODHAVEN^{MC}

Nos planches de plafond WoodHaven^{MC} de 5 po × 84 po offrent une gamme de finis pour chaque pièce, sont faites de MDF (panneau de fibres de densité moyenne) et peuvent être installées de trois façons différentes.

FINIS DE PLAFONDS



1140 BLANC CLASSIQUE

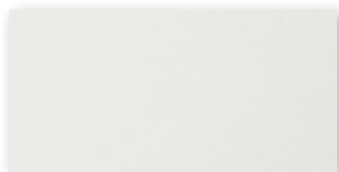

1148 BLANC PEINT

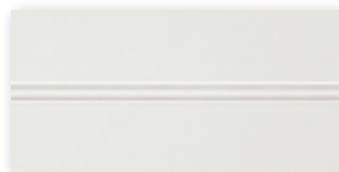

1149 PLANCHE À BAGUETTE

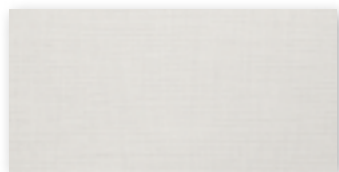

1138 BLANC TISSÉ



1275 BLANC LITTORAL



1276 GRIS BOIS FLOTTÉ

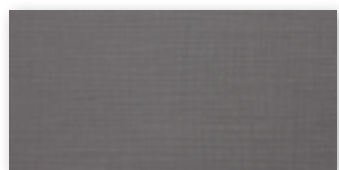

1139 GRIS FONCÉ TISSÉ



1273 BOIS FLOTTÉ



1265 BLANC DÉLAVÉ



1261 ÉRABLE NATUREL



1262 ÉRABLE CLASSIQUE



1263 POMME NOUVELLE



1271 BAMBOU



1268 CERISIER NATUREL



1264 PIN RUSTIQUE

PLAFONDS MONTÉS EN SURFACE









À ASPECT BOIS (APPLICATION DIRECTE)

WoodHaven^{MC}
PLANCHES POUR PLAFONDS ET MURS

CARACTÉRISTIQUES ET AVANTAGES

- Préfini; pas de ponçage, de teinture, ni d'étanchéisation
- Elles sont parfaites pour couvrir le gypse, le plâtre ou les plafonds popcorn endommagés
- Option de transformation facile pour couvrir le vieux treillis de plafond de la cave
- Rehaussez l'apparence de votre plafond sans perdre de hauteur
- Les articles n° 1148 et 1149 peuvent être peints
- Languette et bord des rainures biseautés réduisant l'apparence des joints lors des cycles d'expansion et de contraction normaux
- Une installation en quinconce produisant très peu de déchets
- Reportez-vous à la page 7 pour savoir comment les planches WoodHaven^{MC} peuvent être utilisées sur les murs

CARACTÉRISTIQUES TECHNIQUES DU PRODUIT

Numéro d'article	Profil de bordure	Dimensions (en pouces)	Système d'installation	Réduction du bruit CRB/CAP	Résistance à l'affaissement	Résistance à la moisissure	Réflexion de la lumière	Résistance au feu	PI CA Par Ctn	Pièces/ Ctn	Type de matériau
											
1148 & 1149	 Languettes biseautées et rainures	5 x 84 x 3/8	Montage en surface (application directe)	-/-	Standard	Standard	0,85	Classe C	29	10	MDF
Tous les autres numéros d'article	 Languettes biseautées et rainures	5 x 84 x 3/8	Montage en surface (application directe)	-/-	Standard	Standard	-	Classe C	29	10	MDF



1140 WOODHAVEN^{MC} BLANC CLASSIQUE (MUR)

WoodHaven^{MC}
PLANCHES POUR PLAFONDS ET MURS



TROIS DIFFÉRENTES INSTALLATIONS DE PLAFONDS

Avant de commencer votre projet, consultez les instructions d'installation complètes sur la page ceilings.com/installwoodhavenfr pour connaître d'importants points à considérer pour la conception et l'installation.

1 ATTACHES ET VIS WOODHAVEN^{MC}



Les attaches et les vis de fixation (55/ch) sont livrés dans l'emballage de planches et s'installent directement aux fourrures (vendues séparément). Cette méthode d'installation convient aux plafonds avec une inclinaison supérieure à 10 degrés. Veuillez communiquer avec le service TechLine au 1 877 ARMSTRONG (276-7876) pour savoir comment installer les planches sur un plafond incliné.

2 RAILS ET ATTACHES EASY UP^{MD}



Le système d'installation Easy Up^{MD} est rapide et facile grâce à des attaches encliquetables (vs vissées), et est la méthode recommandée pour installer des planches sur le gypse, le plâtre ou un fini popcorn. Utilisez le système d'installation Easy Up pour les plafonds ayant une inclinaison inférieure à 10 degrés.

Article n° 1190 (20 rails/boîte)

Article n° 1191 (360 attaches par paquet—8 sacs de 45 attaches) ou article n° 1191SC (135 attaches par paquet)

REMARQUE : Les rails et les attaches sont requis pour compléter le système Easy Up et doivent être utilisés ensemble. Les articles sont vendus séparément.

3 TRANSFORMATION D'UNE SUSPENSION DE 15/16 PO

Transformez un plafond suspendu (treillis) de 15/16 po existant en utilisant des attaches Easy Up^{MD} et des planches WoodHaven^{MC}.



Enlevez les panneaux



Fixez les attaches Easy Up

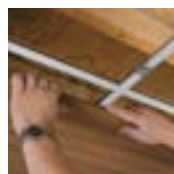

Positionnez les planches; faites glisser et fixez les attaches

REMARQUE : Le treillis existant doit être de 15/16 po. Les agrafes Easy Up (vendues séparément) doivent être utilisées pour l'installation de modernisation. Les vis et les agrafes WoodHaven fournies dans l'emballage ne sont utilisées que dans les cas où les intersections de treillis interfèrent avec l'installation d'une agrafe Easy Up.

Visitez le site ceilings.com/projectestimatorfr pour profiter de notre estimateur de matériau en ligne.

Visitez le site ceilings.com/installwoodhavenfr pour obtenir les instructions d'installation complètes, des conseils et les considérations de conception et d'espace.



Visitez la vidéothèque sur le site ceilings.com/videosfr.



1138 WOODHAVEN^{MC} BLANC TISSÉ (PLAFOND)

WoodHaven^{MC}
PLANCHES POUR PLAFONDS ET MURS

PLANCHES SUR LES MURS WOODHAVEN^{MC}

Considérez l'éventail d'options de décoration avec des planches WoodHaven^{MC} posées au mur. Cinq conceptions les finis—1140 blanc classique, 1148 blanc peint, 1149 planche à baguette, 1138 blanc tissé et 1139 gris foncé tissé—sont recommandées pour les aires de circulation intense. Pour les autres finis, il faut prendre soin d'éviter les rayures sur la surface pour les aires de circulation intense.

FINIS MURAUX POUR CIRCULATION INTENSE



1140 BLANC CLASSIQUE

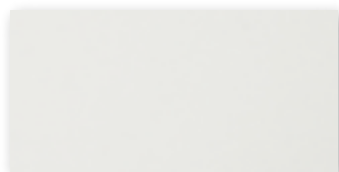

1148 BLANC PEINT

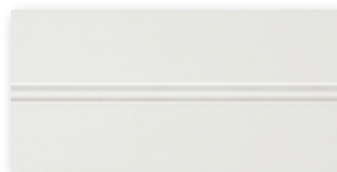

1149 PLANCHE À BAGUETTE

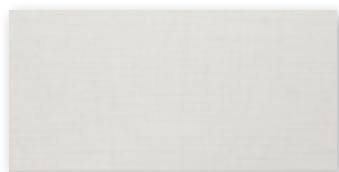

1138 BLANC TISSÉ

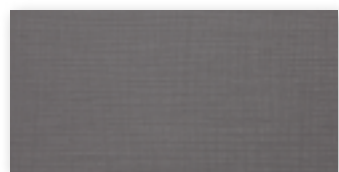

1139 GRIS FONCÉ TISSÉ

CARACTÉRISTIQUES ET AVANTAGES

- Installation facile sur les murs : Verticalement avec adhésif de construction ou horizontalement avec les attaches incluses
- Tous les finis peuvent être utilisés sur les murs; cependant, les articles nos 1140, 1148, 1149, 1138 et 1139 sont recommandés pour les aires de circulation intense
- Les finis pour les aires de circulation intense comportent une surface durable qui se retouche facilement si elle est endommagée
- Les articles n° 1148 et 1149 peuvent être peints pour correspondre à votre intérieur

OPTIONS D'INSTALLATION SUR UN MUR

Quelle que soit l'option, utilisez une moulure de votre choix pour réaliser la finition.

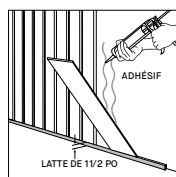

Installation verticale sur un mur avec de l'adhésif de construction. Suivez les recommandations du fabricant de l'adhésif pour la préparation de la surface et pour le taux d'application. Utilisez au besoin du ruban de peinture pour tenir les planches en place jusqu'à ce que l'adhésif sèche.

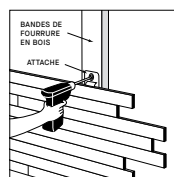

Installation horizontale sur un mur à l'aide d'attaches incluses dans la boîte de planches WoodHaven.



Visitez la vidéothèque sur le site ceilings.com/videosfr.



1139 GRIS FONCÉ TISSÉ (TÊTE DE LIT)



1148 BLANC PEINT (MUR)



1149 PLANCHE À BAGUETTE (MUR)



1138 BLANC TISSÉ (MUR)

Pour obtenir des instructions d'installation, veuillez visiter ceilings.com/installwoodwallsfr.



PLAFONDS MONTÉS EN SURFACE



À ASPECT BOIS (APPLICATION DIRECTE)

480 PLANCHE BLANCHE COUNTRY CLASSIC^{MC} (PLAFOND) ET 1149 WOODHAVEN^{MC} PLANCHE À BAGUETTE (MUR)

Aspect bois

PLANCHE COUNTRY CLASSIC^{MC}

L'aspect visuel de nos planches 6 po x 48 po Country Classic^{MC} offre un beau style rustique et constitue une option économique aux planches de bois véritable. Ces planches faciles à installer sont légères et faciles à couper avec un couteau universel. Disponible en blanc et autres 3 couleurs.

FINIS DE PLAFONDS

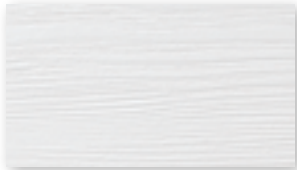

480 PLANCHE BLANCHE COUNTRY CLASSIC^{MC}



480LG PLANCHE GRIS CLAIR COUNTRY CLASSIC^{MC}



480LB PLANCHE BEIGE CLAIR COUNTRY CLASSIC^{MC}



480MB PLANCHE BEIGE MOYEN COUNTRY CLASSIC^{MC}

CARACTÉRISTIQUES ET AVANTAGES

- Fait de fibre minérale (matériau similaire aux produits de plafond standard)
- Vraie apparence de grain de bois à un prix abordable
- Le fini blanc peut être peint ou teint pour s'agencer à tout décor
- Parfait pour couvrir le gypse, le plâtre ou les plafonds popcorn endommagés

CARACTÉRISTIQUES TECHNIQUES DU PRODUIT

Numéro d'article	Profil de bordure	Dimensions (en pouces)	Système d'installation	Réduction du bruit CRB/CAP	Résistance à l'affaissement	Résistance à la moisissure	Réflexion de la lumière	Résistance au feu	PI CA Par Ctn	Pièces/ Ctn	Type de matériau
480 (Blanche)	Languettes biseautées et rainures	6 x 48 x 1/2	Easy Up ^{MD}	-/30	Standard	Standard	0,80	Classe A	40	20	Fibre minérale
480LG, 480LB, 480MB	Languettes biseautées et rainures	6 x 48 x 1/2	Easy Up ^{MD}	-/30	Standard	Standard	-	Classe A	40	20	Fibre minérale

SYSTÈME D'INSTALLATION

- Les produits rainurés et à languette n'ont pas de grille visible
- Adhésif ou système d'installation Easy Up^{MD}

Voir les pages 51 et 52 pour obtenir de l'information supplémentaire.

Pour obtenir des instructions d'installation, veuillez visiter ceilings.com/installcountryclassicfr



480 PLANCHE BLANCHE COUNTRY CLASSIC^{MC} (PLAFOND)

Aspect Bois

480LG PLANCHE GRIS CLAIR COUNTRY CLASSIC^{MC}480LB PLANCHE BEIGE CLAIR COUNTRY CLASSIC^{MC}

COMMENT TEINDRE VOTRE PLAFOND DE PLANCHES BLANCHES COUNTRY CLASSIC^{MC}

AJOUTEZ DE LA CHALEUR À UNE PIÈCE À VIVRE OU DU CHARME À UNE CUISINE

Rien ne vaut l'aspect rustique du bois. Nos planches Country Classic^{MC} vous offrent l'apparence du bois à petit prix. En utilisant une teinture en gel à base d'eau sur les planches de finition blanche, choisissez une couleur claire, moyenne ou foncée qui complète l'apparence de votre pièce.

Voici de quelle façon :

Étape 1 Sélectionnez et testez la peinture, de claire à foncée, pour vous assurer que la couleur de la teinture que vous choisissez est adaptée à votre pièce. Vous pouvez également utiliser une peinture à base d'eau et mélanger avec un fini vernis acrylique pour obtenir la même apparence de bois. Mélangez 1 dose de peinture et 6 doses de vernis pour une nuance légère à moyenne ou 1 dose de peinture pour 4 doses de vernis pour une nuance plus foncée.

Étape 2 Colorez les planches — Suivez les instructions du fabricant pour l'application de la peinture. Pour une coloration plus foncée, appliquez deux couches, attendez 24 heures entre chaque couche et jusqu'à ce qu'elles soient sèches.

Étape 3 Installez les planches; suivez les instructions d'installation de la boîte.

REMARQUE : Armstrong Plafonds ne peut garantir que les caractéristiques de combustion superficielle, les degrés de résistance au feu, les performances acoustiques, la stabilité dimensionnelle/l'affaissement ou le facteur de réflexion de la lumière qui ont été publiés resteront les mêmes après que les surfaces ont été repeintes. Peindre sur place annulera la garantie.

AVANT : 480 PLANCHE BLANCHE COUNTRY CLASSIC^{MC}APRÈS : 480 PLANCHE BLANCHE COUNTRY CLASSIC^{MC} (PEINTURÉE SUR PLACE)



1280BXA PANNEAUX PROFONDS BLANCS EASY ELEGANCE^{MC} AVEC 1278 BORDURE BLANC MAT (PLAFOND)

EasyElegance^{MC}
PLAFONDS EN PVC



EASY ELEGANCE^{MC} PANNEAUX DE PLAFOND À CAISSONS

Les panneaux à caisson profond Easy Elegance^{MC} d'Armstrong^{MD} sont fabriqués en PVC rigide et sont disponibles dans les options profondes et peu profondes. Les panneaux offrent une résistance aux moisissures et à l'affaissement et ne nécessitent aucun entretien.

STYLES



1280BXA EASY ELEGANCE^{MC}
CAISSON PROFOND BLANC



1280BLBXA EASY ELEGANCE^{MC}
CAISSON PROFOND NOIR



1282BXA EASY ELEGANCE^{MC}
CAISSON PEU PROFOND BLANC



1282BLBXA EASY ELEGANCE^{MC}
CAISSON PEU PROFOND NOIR



VUE LATÉRALE



VUE LATÉRALE



1280BLBXA EASY ELEGANCE^{MC} CAISSON PROFOND NOIR (PLAFOND)

CARACTÉRISTIQUES ET AVANTAGES

- Panneau en PVC léger (plastique)
- Un intérieur en caisson boisé très raffiné pour un prix bien inférieur à un travail sur mesure
- Résistance à l'affaissement
- Une bordure qui fait le tour de la cloison sèche est recommandée pour obtenir un aspect fini plus sophistiqué
- Les panneaux plats et texturés Easy Elegance^{MC} peuvent également être utilisés comme bordure de périmètre; consultez les pages suivantes pour obtenir plus de détails
- Pour un usage résidentiel seulement
- Système d'installation facile qui permet d'accéder aux tuyaux, conduits et câbles

Pour plus d'informations sur les limites du périmètre, visitez ceilings.com/coffersfaqfr.

EasyElegance^{MC}

PLAFONDS EN PVC

PANNEAUX DE PLAFOND PLATS ET TEXTURÉS EASY ELEGANCE^{MC}

Les panneaux de plafond à bords carrés plats et texturés Easy Elegance^{MC} sont faits de PVC rigide et sont disponibles en deux dimensions : 24 × 24 po et 24 × 48 po. Les panneaux peuvent être utilisés seuls ou comme bordure de périmètre pour les panneaux de plafond à caissons Easy Elegance.*

CARACTÉRISTIQUES ET AVANTAGES

- PVC rigide
- Les panneaux blanc mat ont un fini blanc brillant et satiné
- Les panneaux noir mat ont un fini noir mat
- Les panneaux texturés blanc et noir texturé ont un fini pavé peu brillant
- Facile à nettoyer – lavable
- Durable—résistant aux chocs
- Résistance à l'affaissement, à la moisissure et à l'humidité
- Résistant aux taches
- Sans décoloration
- Léger – facile à couper et à installer sur un treillis standard de 15/16 po
- Prêt à peindre
- Pour usage résidentiel seulement

* REMARQUE : La couleur blanche des panneaux plats et des panneaux texturés peut ne pas être identique à la couleur du panneau à caissons.

STYLES DE PANNEAUX PLATS

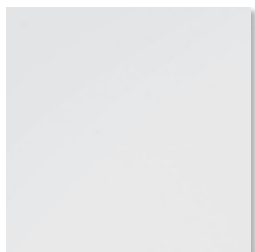

1278 EASY ELEGANCE^{MC} BLANC MAT

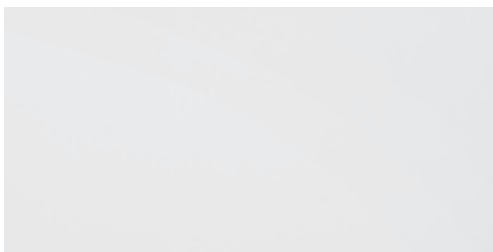

1279 EASY ELEGANCE BLANC MAT



ILLUSTRATION
DE DÉTAIL POUR
BORD DROIT

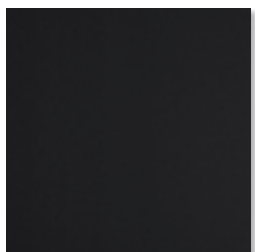

1278BL EASY ELEGANCE NOIR MAT



1279BL EASY ELEGANCE NOIR MAT



1278 EASY ELEGANCE^{MC} BLANC MAT (PLAFOND)



PANNEAU
DE BORDURE
BLANC MAT

1280BXA PANNEAU PROFONDS BLANCS EASY ELEGANCE
AVEC 1278 BORDURE BLANC MAT

STYLES DE PANNEAUX TEXTURÉS



1283 EASY ELEGANCE^{MC}
TEXTURÉ BLANC

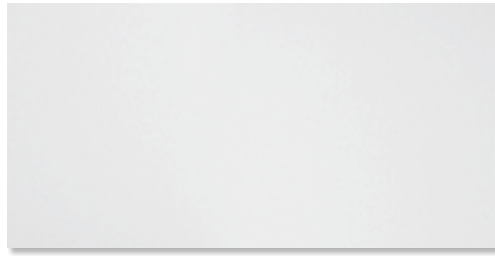

1284 EASY ELEGANCE TEXTURÉ BLANC

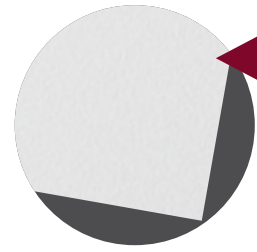

AGRANDI POUR
MONTRER
LES DÉTAILS

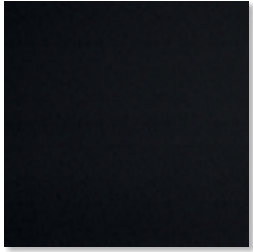

1283BL EASY ELEGANCE
TEXTURÉ NOIR

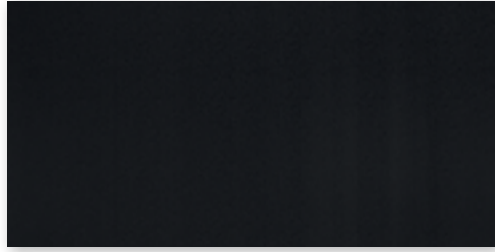

1284BL EASY ELEGANCE TEXTURÉ NOIR

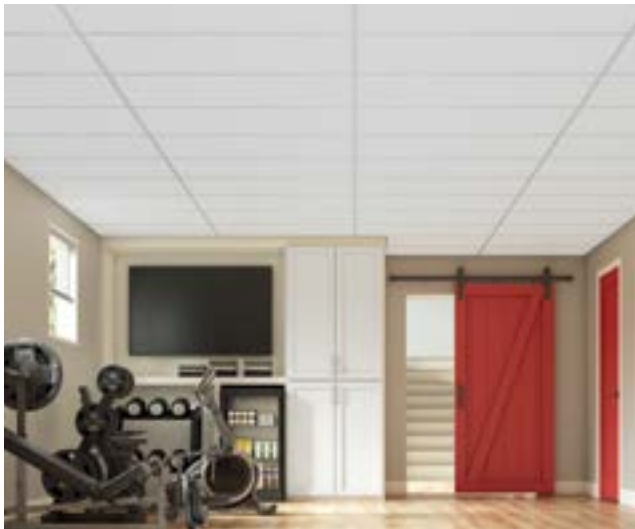

1284 EASY ELEGANCE^{MC} TEXTURÉ BLANC (PLAFOND)

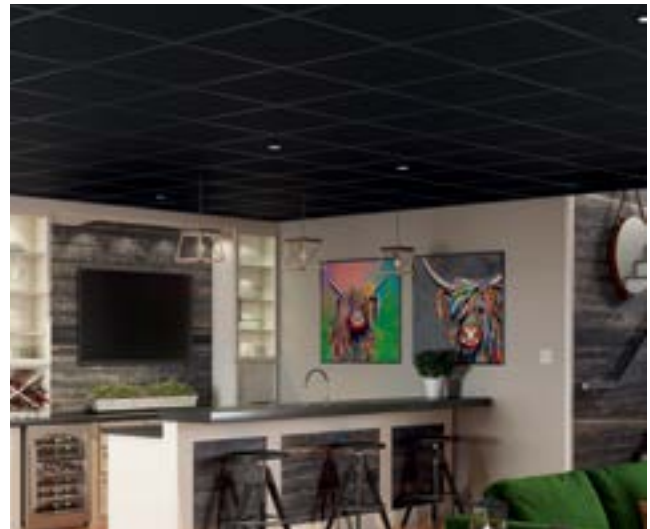

1283BL EASY ELEGANCE TEXTURÉ NOIR (PLAFOND)

PLAFONDS SUSPENDUS EN PVC



(TRELLIS) OU



MONTÉS EN SURFACE (APPLICATION DIRECTE)

EasyElegance^{MC}
PLAFONDS EN PVC

CARACTÉRISTIQUES TECHNIQUES DU PRODUIT

Numéro d'article	Profil de bordure	Dimensions (en pouces)	Système d'installation	Réduction du bruit CRB/CAP	Résistance à l'affaiblissement	Résistance à la moisissure	Brume	Vaporisation	Essuyage	Réflexion de la lumière	Résistance au feu	PI CA Par Ctn	Pièces/ Ctn	Type de matériau
Panneaux de plafond à caissons														
1280BXA	Tégulaire	24 × 24 × 2 1/2	15/16 po	-/-	Supérieur	Supérieur	-	-	-	0,85	Classe A	4	1**	PVC rigide
1280BLBXA*	Tégulaire	24 × 24 × 2 1/2	15/16 po	-/-	Supérieur	Supérieur	-	-	-	-	Classe A	4	1**	PVC rigide
1282BXA	Tégulaire	24 × 24 × 7/10	15/16 po	-/-	Supérieur	Supérieur	-	-	-	0,85	Classe A	4	1**	PVC rigide
1282BLBXA*	Tégulaire	24 × 24 × 7/10	15/16 po	-/-	Supérieur	Supérieur	-	-	-	-	Classe A	4	1**	PVC rigide
Panneaux plats														
1278	Carré	24 × 24 × 1/5	15/16 po	-/-	Supérieur	Supérieur	-	✓	✓	0,90	Classe A	40	10	PVC rigide
1278BL	Carré	24 × 24 × 1/5	15/16 po	-/-	Supérieur	Supérieur	-	✓	✓	-	Classe A	40	10	PVC rigide
1279	Carré	24 × 48 × 1/5	15/16 po	-/-	Supérieur	Supérieur	-	✓	✓	0,90	Classe A	64	8	PVC rigide
1279BL	Carré	24 × 48 × 1/5	15/16 po	-/-	Supérieur	Supérieur	-	✓	✓	-	Classe A	64	8	PVC rigide
Panneaux texturés														
1283	Carré	24 × 24 × 1/5	15/16 po	-/-	Supérieur	Supérieur	-	✓	✓	-	Classe A	40	10	PVC rigide
1283BL	Carré	24 × 24 × 1/5	15/16 po	-/-	Supérieur	Supérieur	-	✓	✓	-	Classe A	40	10	PVC rigide
1284	Carré	24 × 48 × 1/5	15/16 po	-/-	Supérieur	Supérieur	-	✓	✓	-	Classe A	64	8	PVC rigide
1284BL	Carré	24 × 48 × 1/5	15/16 po	-/-	Supérieur	Supérieur	-	✓	✓	-	Classe A	64	8	PVC rigide

*Des trusses coordonnées de treillis noir de 64 pi ca (6362BL) sont disponibles.

**Vendu à la pièce; commande minimale de 4

SYSTÈME D'INSTALLATION

- Les produits à bordure tégulaire minimisent l'apparence de grille
- Les produits à bordure carrée n'ont pas de grille visible
- Prelude^{MD}—Système de suspension de 15/16 po

Consultez les pages 40 à 48 pour obtenir plus de renseignements.

Pour obtenir des instructions d'installation, veuillez visiter ceilings.com/installationfr.

REMARQUE : Découvrez comment rehausser votre installation de plafond suspendu avec les moulures de plafond suspendu en PVC StyleStix^{MC}; visitez ceilings.com/stylestixfr.



1310BX, 1311BX, 1312BX STYLESTIX^{MC} AVEC LES PANNEAUX SAHARA^{MC} 273 (PLAFOND)



EASY ELEGANCE^{MC} PLANCHE IMITATION BOIS BLANC

Les planches imitation bois blanc sans entretien et durables Easy Elegance^{MC} constituent la solution optimale pour les espaces où l'on souhaite à la fois un plafond de planches et où l'environnement est humide. Les planches avec face de joint à emboîtement double de 6 x 48 po s'installent de 2 façons sur les plafonds et peuvent également être installé sur les murs.



1293 EASY ELEGANCE^{MC} PLANCHE IMITATION BOIS BLANC



ILLUSTRATION DU DÉTAIL DE BORDURE

CARACTÉRISTIQUES ET AVANTAGES

- PVC rigide et durable
- Apparence de grain de bois véritable
- Facile à nettoyer et lavable
- Résistance à la moisissure et à l'affaissement
- Résistant aux taches
- Sans décoloration
- Planches légères faciles à couper et à installer
- Pour un usage résidentiel seulement
- Pour les espaces intérieurs à climat contrôlé seulement

CARACTÉRISTIQUES TECHNIQUES DU PRODUIT

Numéro d'article	Profil de bordure	Dimensions (en pouces)	Système d'installation	Réduction du bruit CRB/CAP	Résistance à l'affaissement	Résistance à la moisissure	Brume	Vaporisation	Essuyage	Réflexion de la lumière	Résistance au feu	PI CA Par Ctn	Pièces/ Ctn	Type de matériau
1293	Languettes biseautées et rainures	6 x 48 x 1/3	Application directe	-/-	Supérieur	Supérieur	-	✓	✓	0,90	Classe A	20	10	PVC rigide

INSTALLATION POUR PLAFOND ET MURALE



- S'installe directement sur un plafond existant avec des rails et d'attaches Easy Up^{MD} ou un adhésif (Consultez les pages 51 et 52 pour obtenir plus de renseignements)
- S'installe aux murs à la verticale ou à l'horizontale avec de l'adhésif

Pour obtenir des instructions d'installation, veuillez visiter ceilings.com/installationfr.



1293 EASY ELEGANCE^{MC} PLANCHE IMITATION BOIS BLANC (PLAFOND)

EasyElegance^{MC}
PLAFONDS EN PVC



1205 PANNEAU SURÉLEVÉ UNIQUE (PLAFOND)

Aspect Décoratif

PLAFONDS DÉCORATIFS DE 24 po × 24 po



1201 RAISED PANEL[™]



1202 SCALLOPED



AGRANDI POUR
MONTRER
LES DÉTAILS



1203 FLUTED



1205 PANNEAU UNIQUE ÉLEVÉ
1210 PANNEAU UNIQUE ÉLEVÉ



1206 TANGO



1270 CASCADE[™]



8008 TINCRAFT[™] CERCLES



8009 TINCRAFT[™] CARRÉS















Aspect Décoratif

CARACTÉRISTIQUES ET AVANTAGES

- Styles de décoration pour optimiser n'importe quelle ambiance
- La conception d'intégration du treillis masque l'apparence industrielle du treillis métallique
- Pour l'aspect de grille étroite, 8009 et 1210 sont installées sur une grille Suprafine^{MD} de 9/16 po
- Système d'installation facile qui permet d'accéder aux tuyaux, conduits et câbles

CARACTÉRISTIQUES TECHNIQUES DU PRODUIT

Numéro d'article	Profil de bordure	Dimensions (en pouces)	Système d'installation	Réduction du bruit CRB/CAP	Résistance à l'affaïssement	Résistance à la moisissure	Réflexion de la lumière	Résistance au feu	PI CA Par Ctn	Pièces/ Ctn	Type de matériau
											
1201	 Tégulaire	24 x 24 x 5/8	15/16 po	-/30	Standard	Standard	0,78	Classe A	24	6	Fibre minérale
1202	 Tégulaire	24 x 24 x 5/8	15/16 po	-/30	Standard	Standard	0,78	Classe A	24	6	Fibre minérale
1203	 Tégulaire	24 x 24 x 5/8	15/16 po	-/30	Standard	Standard	0,78	Classe A	24	6	Fibre minérale
1205	 Tégulaire	24 x 24 x 5/8	15/16 po	-/30	Standard	Standard	0,78	Classe A	24	6	Fibre minérale
1206	 Tégulaire	24 x 24 x 5/8	15/16 po	-/30	Standard	Standard	0,78	Classe A	24	6	Fibre minérale
1210	 Tégulaire	24 x 24 x 3/4	9/16 po	-/30	Standard	Standard	0,78	Classe A	24	6	Fibre minérale
1270	 Tégulaire	24 x 24 x 3/4	15/16 po	-/30	Standard	Standard	0,80	Classe A	48	12	Fibre minérale
8008	 Tégulaire	24 x 24 x 3/4	15/16 po	-/35	Standard	Standard	0,78	Classe A	48	12	Fibre minérale
8009	 Tégulaire	24 x 24 x 3/4	9/16 po	-/35	Standard	Standard	0,78	Classe A	32	8	Fibre minérale

SYSTÈME D'INSTALLATION

- Les produits à bordure tégulaire minimisent l'apparence de grille
- Prelude^{MD} — Système de suspension de 15/16 po
- Suprafine^{MD} — Système de suspension de 9/16 po (1210 et 8009 uniquement)

Consultez les pages 40 à 48 pour obtenir plus de renseignements.

Pour obtenir des instructions d'installation, veuillez visiter ceilings.com/installationfr.



1270 CASCADE[®] (PLAFOND)

Aspect Décoratif



PLAFONDS SUSPENDUS ASPECT LISSE



(TREILLIS)

271 SAHARA^{MC} (PLAFOND)—Un aspect similaire peut être réalisé avec 9768 SAHARA^{MC} SCORED II de 24 po × 48 po

Aspect Lisse

ceilings.com/francais 20

PLAFONDS ASPECT LISSE DE 24 po × 24 po

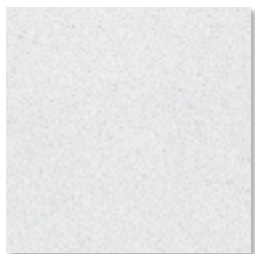

269 SAND PEBBLE^{MC}

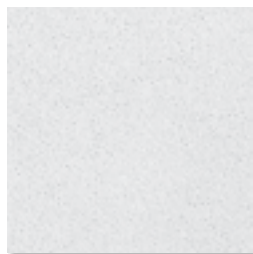
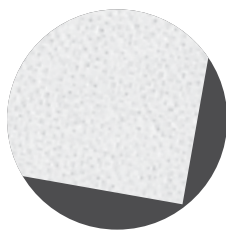

271 SAHARA^{MC}
273 SAHARA
276 SAHARA

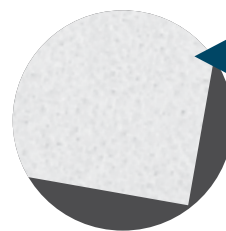

AGRANDI POUR
MONTRER
LES DÉTAILS

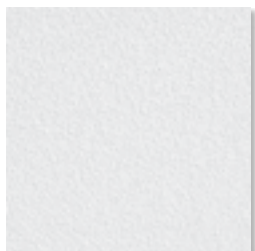

292 ZEPHYR^{MC}

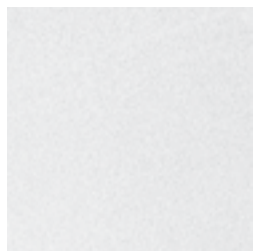
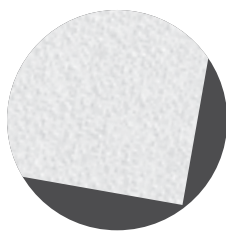

490 YUMA WHITE^{MC}
492 YUMA WHITE

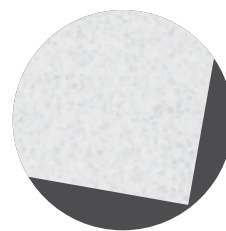

973 LUMAWASH^{MC}

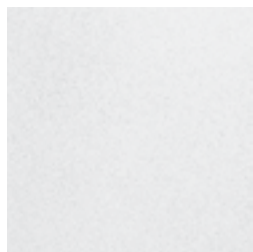
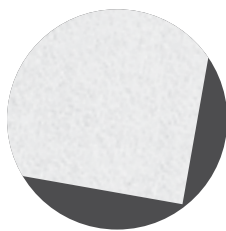

1231 BRIGHTEX^{MC}
AVEC AIRGUARD^{MC}

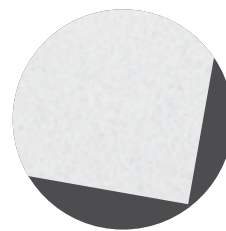

Aspect Lisse



CARACTÉRISTIQUES ET AVANTAGES

- Idéal pour les sous-sols et les cinémas maison
- Résistance à l'affaissement, à la moisissure et à l'humidité
- Acoustique; tous absorbent plus de 50% du bruit (sauf les modèles 292, 973)
- Système d'installation facile qui permet d'accéder aux tuyaux, conduits et câblages
- Pour l'aspect de grille étroite, 276 et 1231 sont installées sur une grille Suprafine^{MD} de 9/16 po
- 973 répondent aux directives de l'USDA pour une utilisation dans les aires de transformation des aliments



269 SAND PEBBLE[®] (PLAFOND)

Aspect Lisse

PLAFONDS ASPECT LISSE DE 24 po × 48 po

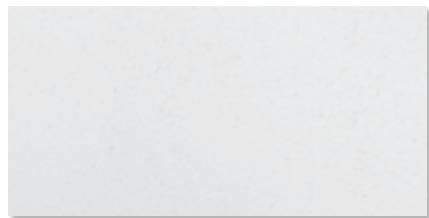

280 BLANC ORDINAIRE

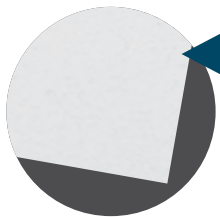

AGRANDI POUR
MONTRER
LES DÉTAILS



491 YUMA WHITE^{MD}
493 YUMA WHITE

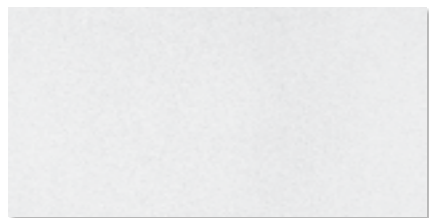
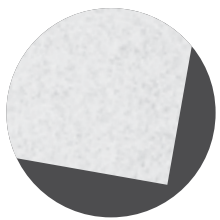

972 LUMAWASH^{MD}

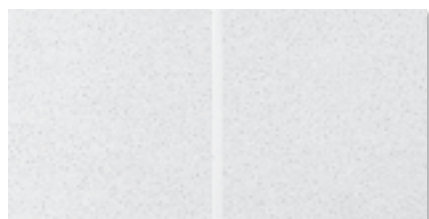
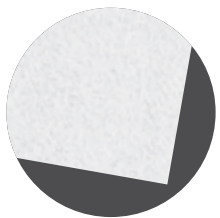

9768 SAHARA^{MC} RAINURÉ II

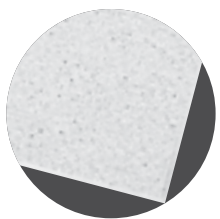

9769 SAHARA^{MC} RAINURÉ I

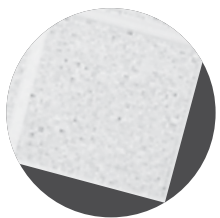

Aspect Lisse



CARACTÉRISTIQUES ET AVANTAGES

- Parfait pour de nouvelles applications, des remplacements et des correspondances de plafonds
- Résistance à l'affaissement, à la moisissure et à l'humidité
- Acoustique; la plupart absorbent > 50 % du bruit (sauf pour 280 et 972)
- Système d'installation facile qui permet d'accéder aux tuyaux, conduits et câbles
- 972 répondent aux directives de l'USDA pour une utilisation dans les aires de transformation des aliments
- Les produits 9768 et 9769 sont rainurés pour donner une apparence de 2 pi × 2 pi ou de 1 pi × 1 pi sur un panneau de 2 po × 4 po



9769 SAHARA^{MC} RAINURÉ I (PLAFOND)

Aspect Lisse

CARACTÉRISTIQUES TECHNIQUES DU PRODUIT

Numéro d'article	Profil de bordure	Dimensions (en pouces)	Système d'installation	Réduction du bruit CRB/CAP	Sag Résistance	Résistance à l'affaissement	Brume	Vaporisation	Essuyage	Réflexion de la lumière	Résistance au feu	PI CA Par Ctn	Pièces/ Ctn	Type de matériau
269	Tégulaire	24 × 24 × 5/8	15/16 po	0,55/30	Supérieur	Supérieur	-	-	-	0,80	Classe A	64	16	Fibre minérale
271	Tégulaire	24 × 24 × 5/8	15/16 po	0,55/30	Supérieur	Supérieur	-	-	-	0,81	Classe A	64	16	Fibre minérale
273	Carré	24 × 48 × 5/8	15/16 po	0,55/30	Supérieur	Supérieur	-	-	-	0,81	Classe A	64	16	Fibre minérale
276	Tégulaire	24 × 24 × 5/8	9/16 po	0,55/30	Supérieur	Supérieur	-	-	-	0,81	Classe A	64	16	Fibre minérale
280	Carré	24 × 48 × 1/2	15/16 po	-/30	Supérieur	Supérieur	-	-	-	0,80	Classe A	64	8	Fibre minérale
292	Carré	24 × 24 × 5/8	15/16 po	-/33	Supérieur	Supérieur	-	-	-	0,87	Classe A	64	16	Fibre minérale
490	Carré	24 × 24 × 5/8	15/16 po	0,55/30	Supérieur	Supérieur	-	-	-	0,80	Classe A	64	16	Fibre minérale
491	Carré	24 × 48 × 5/8	15/16 po	0,55/30	Supérieur	Supérieur	-	-	-	0,80	Classe A	64	8	Fibre minérale
492	Tégulaire	24 × 24 × 5/8	15/16 po	0,55/30	Supérieur	Supérieur	-	-	-	0,80	Classe A	64	16	Fibre minérale
493	Tégulaire	24 × 48 × 5/8	15/16 po	0,55/30	Supérieur	Supérieur	-	-	-	0,80	Classe A	64	8	Fibre minérale
972	Carré	24 × 48 × 5/8	15/16 po	-/33	Supérieur	Supérieur	✓	✓	✓	0,89	Classe A	64	8	Fibre minérale
973	Carré	24 × 24 × 5/8	15/16 po	-/33	Supérieur	Supérieur	✓	✓	✓	0,89	Classe A	64	16	Fibre minérale
1231	Tégulaire	24 × 24 × 3/4	9/16 po	0,65/35	Supérieur	Supérieur	-	-	-	0,88	Classe A	32	8	Fibre minérale
9768	Tégulaire	24 × 48 × 3/4	15/16 po	0,50/35	Supérieur	Supérieur	-	-	-	0,81	Classe A	64	8	Fibre minérale
9769	Tégulaire	24 × 48 × 3/4	15/16 po	0,50/35	Supérieur	Supérieur	-	-	-	0,81	Classe A	64	8	Fibre minérale

SYSTÈME D'INSTALLATION

- Les produits à bordure tégulaire minimisent l'apparence de grille
- Les produits à bordure carrée n'ont pas de grille visible
- Prelude^{MD}—Système de suspension de 15/16 po
- Suprafine^{MD}—Système de suspension de 9/16 po (modèles 276 et 1231 uniquement)

Consultez les pages 40 à 48 pour obtenir plus de renseignements.

Pour obtenir des instructions d'installation, veuillez visiter ceilings.com/installationfr.

Aspect Lisse



PLAFONDS SUSPENDUS ASPECT TEXTURÉ



(TREILLIS)

954 TEXTURE FINE CLASSIQUE (PLAFOND)

Aspect Texturé

PLAFONDS ASPECT TEXTURÉ DE 24 po × 24 po



241 SUPERTUFF^{MC}

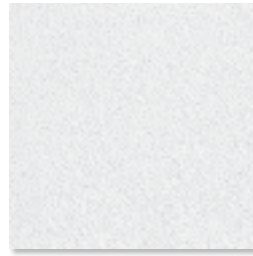
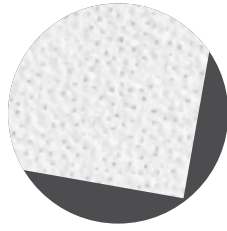

266 BRIGHTON^{MC}

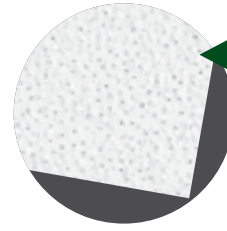

AGRANDI POUR
MONTRER
LES DÉTAILS

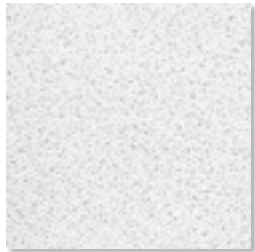

928 FINE FISSURED^{MC}
932 FINE FISSURED

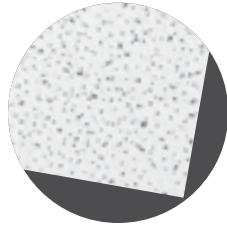

934 TEXTURE ALÉATOIRE
935 TEXTURE ALÉATOIRE

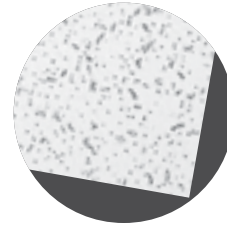

949 TEXTURÉ

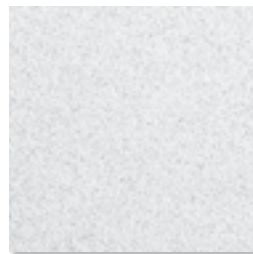
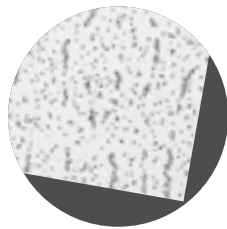

954 TEXTURE FINE CLASSIQUE

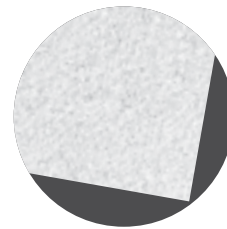

1728BL FINE FISSURED^{MC} NOIR

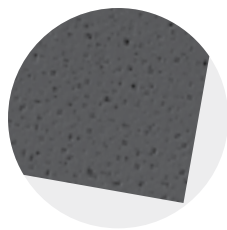

Aspect Texturé

CARACTÉRISTIQUES ET AVANTAGES

- Idéal pour les sous-sols et les cinémas maison
- Acoustique; tous absorbent plus de 50 % du bruit (sauf le modèle 266)
- Système d'installation facile qui permet d'accéder aux tuyaux, conduits et câbles
- 241, 928, 932, 954 et 1728BL offrent une haute performance économique (résistance au fléchissement, à la moisissure et au mildiou) et une gamme d'effets visuels



1728BL FINE FISSURED™ NOIR (PLAFOND)

REMARQUE : Des trouses coordonnées de treillis noir de 64 pi ca (6362BL) sont offertes.

Aspect Texturé

PLAFONDS ASPECT TEXTURÉ DE 24 po × 48 po

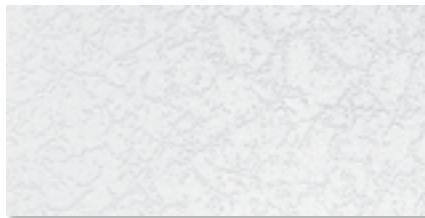

297 GRENOBLE^{MC}

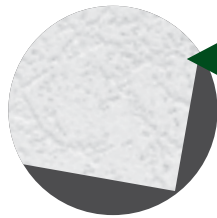

AGRANDI POUR
MONTRER
LES DÉTAILS



902 TEXTURE

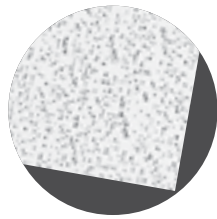

915 Textured FIRE GUARD^{MC}

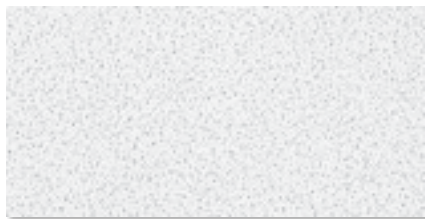
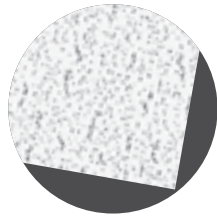

922 FINE FISSURED^{MC}

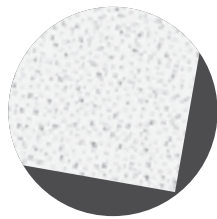

933 TEXTURE ALÉATOIRE

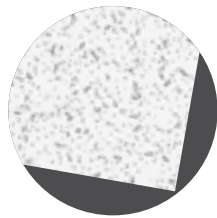

CARACTÉRISTIQUES ET AVANTAGES

- Parfait pour de nouvelles applications, des remplacements et des correspondances de plafonds
- Acoustiques pour la plupart des modèles; réduit le bruit de 55 %
- Image non directionnelle réduisant la main-d'œuvre et les retailles (modèles 922, 933 et 9767)
- Système d'installation facile qui permet d'accéder aux tuyaux, conduits et câbles
- Le modèle 915 doit être installé dans le treillis Armstrong^{MD} Fire Guard^{MC} pour atteindre la cote résistant au feu LA
- Le modèle 922 est économique et offre une haute performance (résistant à la moisissure et l'affaissement)

Aspect Texturé

PLAFONDS ASPECT TEXTURÉ DE 24 po × 48 po (a continué)



942 TEXTURE

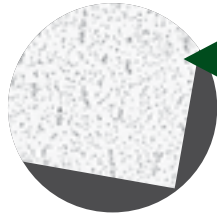

AGRANDI POUR
MONTRER
LES DÉTAILS

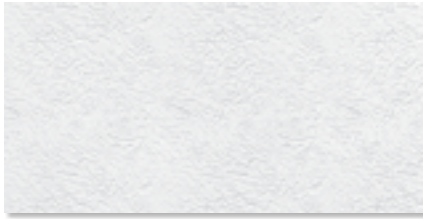

1133 BALTIC^{MC}

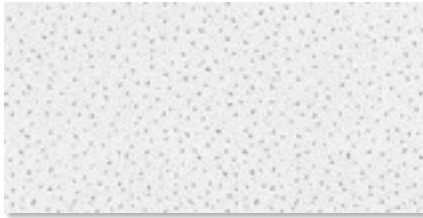
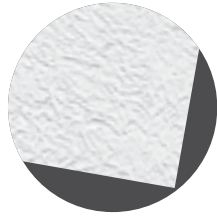

1301 NON-DIRECTIONNEL

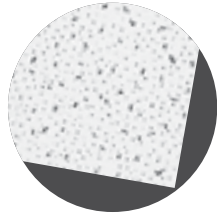

9767 RAINURÉ

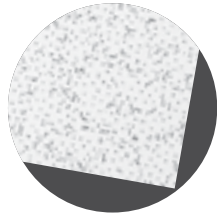

























922 FINE FISSURÉ^{MC} (PLAFOND)



Aspect Texturé

CARACTÉRISTIQUES TECHNIQUES DU PRODUIT

Numéro d'article	Profil de bordure	Dimensions (en pouces)	Système d'installation	Réduction du bruit CRB/CAP	Résistance à l'affaissement	Résistance à la moisissure	Brume	Vaporisation	Essuyage	Réflexion de la lumière	Résistance au feu	PI CA Par Ctn	Pièces/ Ctn	Type de matériau
														
241	 Tégulaire	24 x 24 x 5/8	15/16 po	0,50/33	Supérieur	Supérieur	-	-	-	0,86	Classe A	48	12	Fibre minérale
266	 Tégulaire	24 x 24 x 1/2	15/16 po	0,45/30	Standard	Supérieur	-	-	-	0,86	Classe A	64	16	Fibre minérale
297	 Carré	24 x 48 x 1/2	15/16 po	-/30	Standard	Standard	-	-	-	0,80	Classe A	64	8	Fibre minérale
902	 Carré	24 x 48 x 1/2	15/16 po	0,45/-	Standard	Standard	-	-	-	0,79	Classe A	80	10	Fibre minérale
915	 Carré	24 x 48 x 5/8	15/16 po	0,55/35	Standard	Standard	-	-	-	0,79	Classe A	64	8	Fibre minérale
922	 Carré	24 x 48 x 5/8	15/16 po	0,55/35	Supérieur	Supérieur	✓	-	-	0,82	Classe A	64	8	Fibre minérale
928	 Carré	24 x 24 x 5/8	15/16 po	0,55/33	Supérieur	Supérieur	✓	-	-	0,82	Classe A	64	16	Fibre minérale
932	 Tégulaire	24 x 24 x 5/8	15/16 po	0,55/35	Supérieur	Supérieur	✓	-	-	0,82	Classe A	64	16	Fibre minérale
933	 Carré	24 x 48 x 5/8	15/16 po	0,55/35	Standard	Standard	-	-	-	0,80	Classe A	80	10	Fibre minérale
934	 Tégulaire	24 x 24 x 5/8	15/16 po	0,55/33	Standard	Standard	-	-	-	0,80	Classe A	64	16	Fibre minérale
935	 Carré	24 x 24 x 5/8	15/16 po	0,55/33	Standard	Standard	-	-	-	0,80	Classe A	64	16	Fibre minérale
942	 Carré	24 x 48 x 5/8	15/16 po	0,55/30	Standard	Standard	-	-	-	0,79	Classe A	80	10	Fibre minérale
949	 Carré	24 x 24 x 5/8	15/16 po	0,55/33	Standard	Standard	-	-	-	0,79	Classe A	64	16	Fibre minérale
954	 Tégulaire	24 x 24 x 3/4	15/16 po	0,70/35	Supérieur	Supérieur	-	-	-	0,85	Classe A	48	12	Fibre minérale
1133	 Carré	24 x 48 x 1/2	15/16 po	-/30	Standard	Standard	-	-	-	0,80	Classe A	64	8	Fibre minérale
1301	 Carré	24 x 48 x 1/2	15/16 po	0,45/30	Standard	Standard	-	-	-	0,80	Classe A	96	12	Fibre minérale
1728BL*	 Carré	24 x 24 x 5/8	15/16 po	0,55/33	Supérieur	Supérieur	-	-	-	0,06	Classe A	64	16	Fibre minérale
9767	 Tégulaire	24 x 48 x 3/4	15/16 po	0,55/35	Standard	Standard	-	-	-	0,82	Classe A	80	10	Fibre minérale

*Des trouses coordonnées de treillis noir de 64 pi ca (6362BL) sont offertes

INSTALLATION SYSTEM

- Les produits à bordure tégulaire minimisent l'apparence de grille
- Les produits à bordure carrée n'ont pas de grille visible
- Système de suspension de 15/16 po Prelude^{MD}

Consultez les pages 40 à 48 pour obtenir plus de renseignements.

Pour les instructions d'installation, veuillez visiter ceilings.com/installationfr.

Aspect Texturé

PLAFONDS EN FIBRE DE VERRE DE 24 po × 48 po

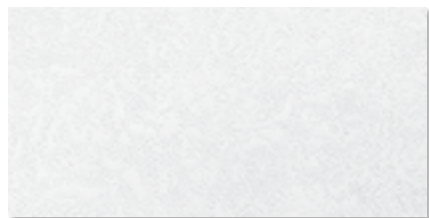

403 ESPRIT^{MD} FIBRE DE VERRE

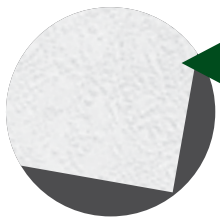

AGRANDI POUR
MONTRER
LES DÉTAILS

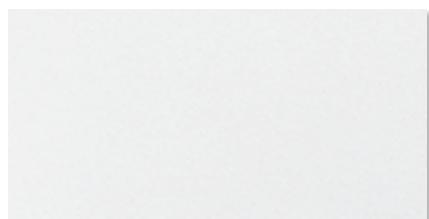

404 PEBBLE^{MD} FIBRE DE VERRE

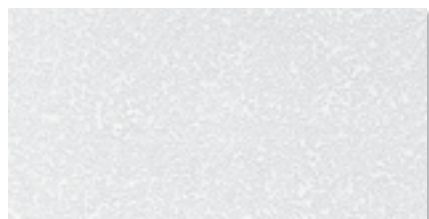

410 SONOFLEX^{MD} RANDOM FISSURED^{MD} FIBRE DE VERRE

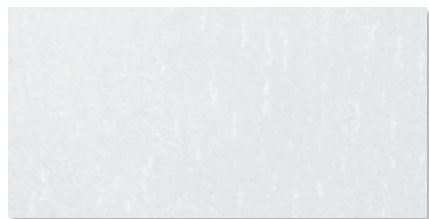
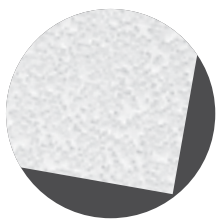

416 SONOFLEX^{MD} FIBRE DE VERRE DÉPOLI

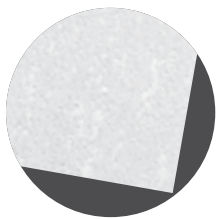









CARACTÉRISTIQUES ET AVANTAGES

- Parfait pour de nouvelles applications, des remplacements et des correspondances commerciales
- Système d'installation facile qui permet d'accéder aux tuyaux, conduits et câbles
- Acoustique; réduit le bruit de 50 %
- Résistance à l'affaissement, à la moisissure et à l'humidité
- Offre une solution plus légère et facile à manipuler que les options traditionnelles de plafond en fibre minérale



CARACTÉRISTIQUES TECHNIQUES DU PRODUIT

Numéro d'article	Profil de bordure	Dimensions (en pouces)	Système d'installation	Réduction du bruit CRB/CAP	Résistance à l'affaissement	Résistance à la moisissure	Réflexion de la lumière	Résistance au feu	PI CA Par Ctn	Pièces/Ctn	Type de matériau
											
403	 Carré	24 × 48 × 5/8	15/16 po	0,55/-	Supérieur	Supérieur	0,72	Classe A	128	16	Fibre de verre
404	 Carré	24 × 48 × 5/8	15/16 po	0,50/-	Supérieur	Supérieur	0,85	Classe A	128	16	Fibre de verre
410	 Carré	24 × 48 × 5/8	15/16 po	0,55/-	Supérieur	Supérieur	0,72	Classe A	128	16	Fibre de verre
416	 Carré	24 × 48 × 5/8	15/16 po	0,55/-	Supérieur	Supérieur	0,72	Classe A	128	16	Fibre de verre

SYSTÈME D'INSTALLATION

- Les produits à bordure carrée n'ont pas de grille visible
- Système de suspension de 15/16 po Prelude^{MD}

Consultez les pages 40 à 48 pour obtenir plus de renseignements.

Pour les instructions d'installation, veuillez visiter ceilings.com/installationfr.

Aspect Texturé



403 ESPRIT[®] FIBRE DE VERRE (PLAFOND)



PLAFONDS MONTÉS EN SURFACE 12 po x 12 po



(APPLICATION DIRECTE)

46 WELLINGTON^{MC} (PLAFOND)

TinLook^{MC}
PLAFONDS PEINTABLE

PLAFONDS TINLOOK^{MC} de 12 po × 12 po



46 WELLINGTON^{MC}



1240 TINTILE^{MC}



AGRANDI POUR
MONTRE
LES DÉTAILS



1244 CERCLES



CARACTÉRISTIQUES ET AVANTAGES

- Fait de fibre minérale (matériau similaire aux produits de plafond standard)
- Plafond à aspect étain rétro à un prix abordable
- Peut être peint* pour correspondre à tout décor
- Parfait pour couvrir le gypse, le plâtre ou les plafonds popcorn endommagés

CARACTÉRISTIQUES TECHNIQUES DU PRODUIT

Numéro d'article	Profil de bordure	Dimensions (en pouces)	Système d'installation	Réduction du bruit CRB/CAP	Résistance à l'affaissement	Résistance à la moisissure	Réflexion de la lumière	Résistance au feu	PI CA Par Ctn	Pièces/ Ctn	Type de matériau
46	Languettes carrées et rainures	12 x 12 x 1/2	Easy Up ^{MD}	-/30	Standard	Standard	0,76	Classe A	40	40	Fibre minérale
1240	Languettes carrées et rainures	12 x 12 x 1/2	Easy Up	-/30	Standard	Standard	0,80	Classe A	40	40	Fibre minérale
1244	Languettes carrées et rainures	12 x 12 x 1/2	Easy Up	-/30	Standard	Standard	0,80	Classe A	40	40	Fibre minérale

SYSTÈME D'INSTALLATION

- Les produits rainurés et à languette n'ont pas de grille visible
- Adhésif ou système d'installation Easy Up^{MD}

Voir les pages 51 et 52 pour obtenir de l'information supplémentaire.

Pour obtenir des instructions d'installation, veuillez visiter ceilings.com/installationfr.

*La peinture annule la garantie.

TinLook^{MC}
PLAFONDS PEINTABLE



PLAFONDS DE 12 po x 12 po



231 BLANC LAVABLE*

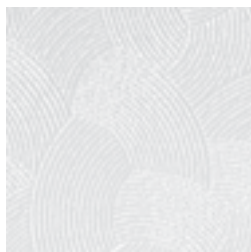
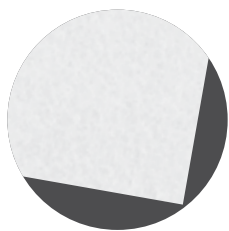

250 PINEHURST™

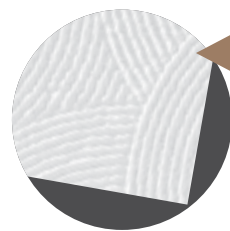

AGRANDI POUR MONTRER LES DÉTAILS

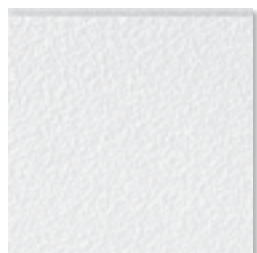

257 SAND PEBBLE™

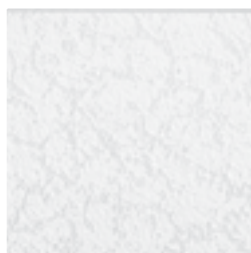
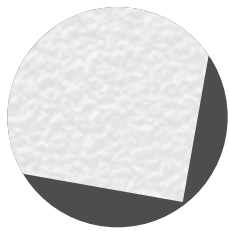

258 GRENOBLE™

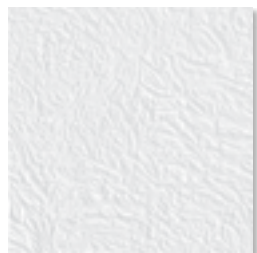
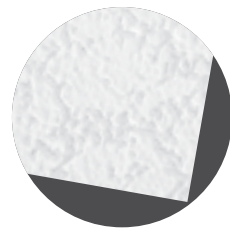

1132 BALTIC™

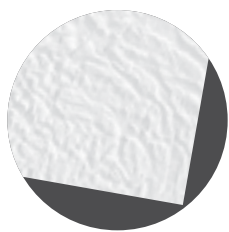

CARACTÉRISTIQUES ET AVANTAGES

- Peut être peint* pour correspondre à tout décor
- Parfait pour couvrir le gypse, le plâtre ou les plafonds popcorn endommagés

CARACTÉRISTIQUES TECHNIQUES DU PRODUIT

Numéro d'article	Profil de bordure	Dimensions (en pouces)	Système d'installation	Réduction du bruit CRB/CAP	Résistance à l'affaissement	Résistance à la moisissure	Réflexion de la lumière	Résistance au feu	PI CA Par Ctn	Pièces/ Ctn	Type de matériau
231	Languettes biseautées et rainures	12 x 12 x 1/2	Easy Up ^{MD}	-/30	Standard	Standard	0,80	Classe A	40	40	Fibre minérale
250	Languettes biseautées et rainures	12 x 12 x 1/2	Easy Up	-/30	Standard	Standard	0,80	Classe A	40	40	Fibre minérale
257	Languettes biseautées et rainures	12 x 12 x 1/2	Easy Up	-/30	Standard	Standard	0,80	Classe A	40	40	Fibre minérale
258	Languettes biseautées et rainures	12 x 12 x 1/2	Easy Up	-/30	Standard	Standard	0,80	Classe A	40	40	Fibre minérale
1132	Languettes biseautées et rainures	12 x 12 x 1/2	Easy Up	-/30	Standard	Standard	0,80	Classe A	40	40	Fibre minérale

SYSTÈME D'INSTALLATION



- Les produits rainurés et à languette n'ont pas de grille visible
- Adhésif ou système d'installation Easy Up^{MD}

Voir les pages 51 et 52 pour obtenir de l'information supplémentaire.

Pour obtenir des instructions d'installation, veuillez visiter ceilings.com/installationfr.

*La peinture annule la garantie.

*Ce carreau peut être nettoyé en l'essuyant légèrement avec un chiffon doux et humide ou en utilisant un aspirateur avec une brosse douce. Ne pas frotter, immerger ou faire tremper les carreaux dans l'eau ni utiliser du savon.

Plafonds de
12 po x 12 po



2012WH ACOUSTAFFIX^{MD} BLANC (PLAFOND)

AcoustAffix^{MD}
CARREUX ET PANNEAUX MURAUX
À MONTAGE EN SURFACE



CARREAUX ET PANNEAUX MURAUX À MONTAGE EN SURFACE ACOUSTAFFIX^{MD}

Contrôlez l'acoustique tout en maintenant une structure ouverte et exposée avec les carreaux à texture délicate AcoustAffix^{MD}.

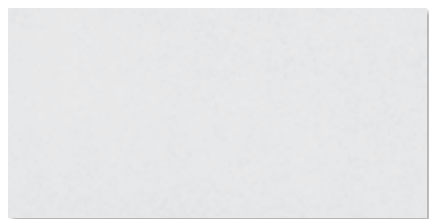

2012WH ACOUSTAFFIX^{MD} BLANC

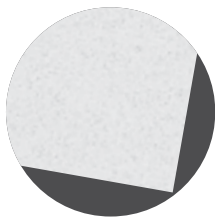

2012BL ACOUSTAFFIX^{MD} NOIR

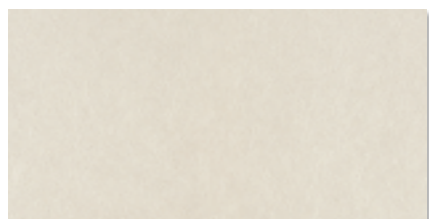
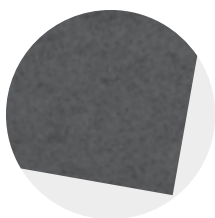

2012 ACOUSTAFFIX^{MD} À PEINDRE SUR PLACE

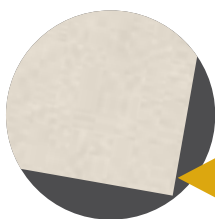

AGRANDI POUR MONTRER LES DÉTAILS

CARACTÉRISTIQUES ET AVANTAGES

- L'installation des carreaux se fait à l'aide d'un adhésif, d'une attache autobloquante tout-en-un ou d'une trousse de montage sur treillis d'Armstrong
- Idéal pour les plafonds et les murs à structure apparente lorsque les plafonds suspendus classiques ne sont pas souhaités
- Conçu pour s'intégrer à une terrasse existante tout en offrant une absorption acoustique supérieure (coefficient de réduction du bruit DE 0,75)
- Se monte directement sur la structure, vissé dans un profilé oméga ou un treillis sur cloison sèche
- Trois options disponibles — à peindre sur place, préfinis noir et blanc
- Les options de préfinis ont un fini lisse, propre et durable, sont résistantes aux rayures et à la saleté

CARACTÉRISTIQUES TECHNIQUES DU PRODUIT

Numéro d'article	Profil de bordure	Dimensions (en pouces)	Système d'installation	Réduction du bruit CRB/CAP	Résistance à l'affaissement	Résistance à la moisissure	Brume	Vaporisation	Essuyage	Réflexion de la lumière	Résistance au feu	PI CA Par Ctn	Pièces/ Ctn	Type de matériau
2012	Carré	24 × 48 × 3/4	Divers	0,75/-	Supérieur	Supérieur	✓	-	-	-	Classe A	48	6	Fibre minérale
2012WH 2012BL	Téguilaire carré/inverse	24 × 48 × 3/4	Divers	0,75/-	Supérieur	Supérieur	✓	-	-	-	Classe A	48	6	Fibre minérale



2012BL ACOUSTAFFIX^{MD} NOIR (PLAFOND)

AcoustAffix^{MD}
CARREAUX ET PANNEAUX MURAUX
À MONTAGE EN SURFACE



1 ATTACHE AUTOBLOQUANTE TOUT-EN-UN AVEC LES FINIS COORDONNÉS



L'attache autobloquante tout-en-un élimine le besoin d'une rondelle séparée, permettant une installation rapide. Une caractéristique autobloquante intégrée empêche toute insertion excessive et le bris du carreau. Les attaches peuvent être utilisées pour des installations au plafond et au mur et sont disponibles dans des finis coordonnés : Blanc (2021WH), Noir (2021BL), Mill (2021).

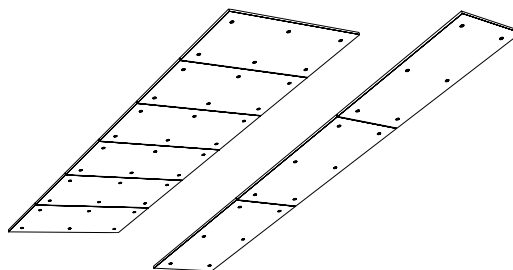

Installation horizontale : Carreaux installés avec une attache autobloquante sur un profilé de fourrure en acier ou un treillis sur cloison sèche.

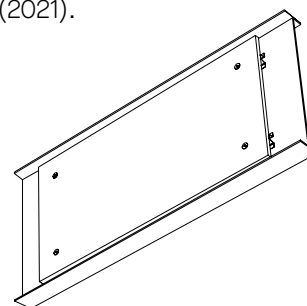

Installation verticale : Carreaux installés avec une attache autobloquante sur un profilé de fourrure en acier sur une poutre en I.

2 TROUSSE DE MONTAGE SUR FERME AVEC FINIS COORDONNÉS



La trousse de montage sur ferme comprend des tiges filetées et des écrous à souder et permet l'installation de carreaux sur un système de ferme ouverte. Les tiges modifiables sur place s'adapteront à une vaste gamme de dispositions et d'épaisseurs de fermes. Disponible en finis coordonnés : Blanc (2022WH), Noir (2022BL), Mill (2022).

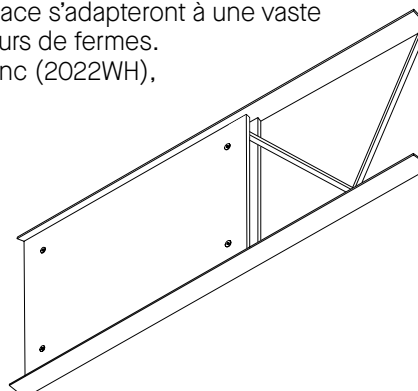

Installation verticale : Carreaux (par paires) installés avec la trousse de montage sur ferme.

3 ADHÉSIFS



Les carreaux peuvent être collés sur du béton, des cloisons sèches et du plâtre avec l'adhésif pour carreaux de plafond acoustiques GREENchoice de Titebond^{MD}. Suivez les instructions d'application et d'utilisation du fabricant d'adhésif.

Titebond et GREENchoice sont des marques déposées et de commerce de Franklin International.



Visitez le site ceilings.com/acoustaffixfr pour voir des vidéos et des instructions complètes d'installation (y compris l'installation murale).



INSTALLATION DE PLAFOND SUSPENDU (TREILLIS)

- Besoin d'accès au-dessus de votre plafond?
- Vous disposez d'une marge 3 po?

POURQUOI UTILISER UN PLAFOND SUSPENDU (TREILLIS) ARMSTRONG^{MD} PAR RAPPORT À UNE CLOISON SÈCHE?

- Accessibilité aux tuyaux, aux conduits et au câblage
- Installation plus rapide et plus propre
- Peut réduire le bruit et aider à mieux résister aux moisissures
- Vaste sélection de visuels
- Facile de réparer et remplacer les panneaux endommagés ou tachés

ÉTAPES D'INSTALLATION :



1 Installez la moulure murale



2 Suspendez les tés principaux avec les fils de suspension



3 Installez les tés croisés

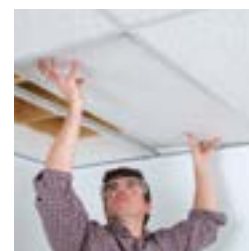

4 Installez les panneaux de plafond

Systèmes de suspension de plafonds Prelude^{MD} (face de 15/16 po) et Suprafine^{MD} (face de 9/16 po)

- Résistance supérieure (7301); résistance intermédiaire (Prelude 7300, Suprafine 7500)
- Respecte les codes de construction pour les espaces résidentiels et non résidentiels
- Facile d'installation – Choix de tés croisés avec bouts rivetés (XL) ou bouts à crochets (ML); seulement 3 po de dégagement nécessaire (Prelude uniquement)
- Surpiqûre structurelle réalisée durant la fabrication pour une meilleure résistance à la torsion et une stabilité accrue durant l'installation
- Attache de poutre principale SuperLock^{MC} conçue pour assurer un raccordement robuste et sûr et un alignement rapide de précision confirmé par un déclic audible; s'enlève et se replace facilement
- Le revêtement galvanisé trempé à chaud empêche l'apparition de rouille rouge mieux que les systèmes électro galvanisés ou peints
- Garantie limitée de 10 ans, garantie de 30 ans avec les panneaux de plafond Armstrong^{MD} haute performance

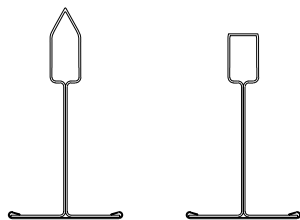

PeakForm^{MD} Ampoule carrée



Treillis de 15/16 po



Treillis de 9/16 po

Le profilé PeakForm ajoute robustesse et stabilité pour un rendement amélioré durant l'installation.

Les produits PeakForm (tés croisés et tés principaux) offrent une capacité de charge supérieure à celle des ampoules carrées typiques.



Les produits Fire Guard^{MC} sont destinés à une conception de performances à l'épreuve du feu UL seulement.

Écart d'expansion de la poutre principale Fire Guard.

TROUSSE DE CROCHET POUR TREILLIS QUICKHANG^{MC} ET TROUSSE D'INSTALLATION

trousse de crochet pour treillis
QUICKHANG^{MC}
 et trousse d'installation

TROUSSES DE CROCHETS POUR TREILLIS QUICKHANG

Les crochets et supports QuickHang^{MC} offrent une nouvelle méthode d'installation des systèmes de plafond de sous-sol directement sur les solives plus facile qu'avec un fil de suspension. Le système QuickHang est offert dans deux nouvelles trouses d'accessoires avec différentes longueurs de crochets.



CARACTÉRISTIQUES TECHNIQUES DU PRODUIT

Numéro d'article	Nom de produit	Longueur (pouces)	Kits/Ctn	Composants/ Trousses individuelles	pi ca/carton*
6366	Trousses de crochets pour treillis QuickHang de 6 po— Carton principal	Crochet de 6 po	Comprend 12 trouses	6 crochets 6 supports 20 clous	(160 par trousse individuelle)
6367	Trousses de crochets pour treillis QuickHang de 6 po— Trousse individuelle	Crochet de 6 po	N/A	6 crochets 6 supports 20 clous	(160 par trousse individuelle)
6368	Trousses de crochets pour treillis QuickHang de 12 po— Carton principal	Crochet de 12 po	Comprend 12 trouses	6 crochets 6 supports 20 clous	(160 par trousse individuelle)
6369	Trousses de crochets pour treillis QuickHang de 12 po— Trousse individuelle	Crochet de 12 po	N/A	6 crochets 6 supports 20 clous	(160 par trousse individuelle)

*Basé sur une pièce de 10 pi x 16 pi; pour un usage résidentiel seulement

AVANTAGES

- S'utilise avec une suspension standard
- Fixez le treillis de plafond suspendu aux solives
- Gagnez du temps - plus rapide que le fil de suspension
- Système de suspension à nivellement facile
- Minimiser la section suspendue (moins de 3 po) ; maximiser la hauteur libre
- Évitez les obstructions en utilisant des trouses avec des crochets de 12 po

ÉTAPES D'INSTALLATION :

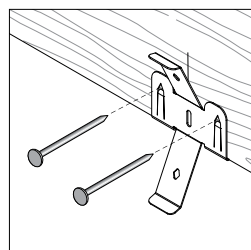

1 Fixez le support à la solive en utilisant le marteau, les languettes et les clous

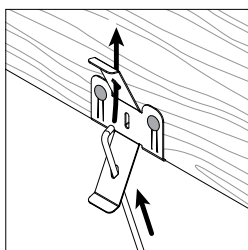

2 Insérez le crochet dans le support

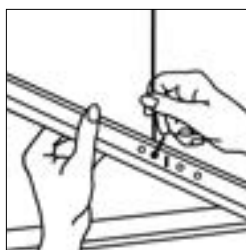

3 Suspendez le té principal du treillis au crochet

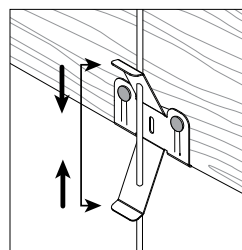

4 Mettez le treillis à niveau en pressant les languettes et en remontant ou abaissant le crochet

▶ Visitez les sites ceilings.com/quickhangfr et ceilings.com/videosfr pour obtenir des instructions complètes, un guide d'évaluation et des vidéos.



TROUSSES D'INSTALLATION QUICKHANG^{MC} (PRÉCÉDEMMENT, TROUSSES D'INSTALLATION PRELUDE^{MD})



Les nouvelles troupes d'installation QuickHang^{MC} ont tout ce qu'il vous faut pour la pose de 64 pi ca de plafond suspendu de 2 × 2 pi ou de 2 × 4 pi. Ces troupes contiennent les nouveaux crochets et supports QuickHang et remplacent les troupes de treillis existantes.

- **6362WH** – Trousse d'installation QuickHang 2 pi × 2 pi (Blanc)
- **6362BL** – Trousse d'installation QuickHang 2 pi × 2 pi (Noir)
- **6364WH** – Trousse d'installation QuickHang 2 pi × 4 pi (Blanc)



AVANTAGES

- Troupes tout-en-un pratiques
- Idéales pour les revendeurs avec un achaland accru de clients
- Installations plus faciles pour entrepreneurs et propriétaires de maison

INSTALLEZ VOTRE SYSTÈME DE TREILLIS EN 4 ÉTAPES FACILES

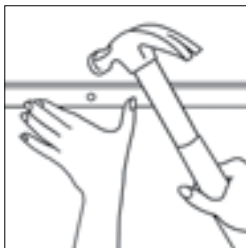

1 Installation de la moulure murale

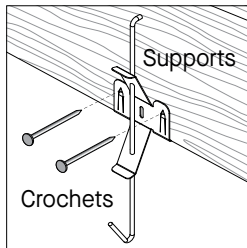

2 Fixez le support QuickHang à la solive et insérez le crochet

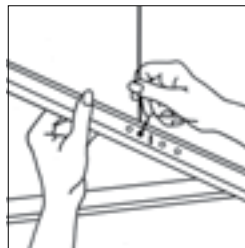

3 Suspendez les tés principaux au crochet

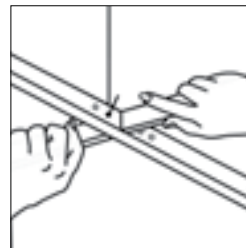

4 Installez les tés croisés et mettez-les à niveau en ajustant les crochets

	2 pi × 2 pi Blanc	2 pi × 2 pi Noir	2 pi × 4 pi Blanc
	La trousse comprend : 3 tés principaux Prelude ^{MD} de 72 po 9 tés croisés de 48 pouces 9 tés croisés de 24 pouces 6 moulures murales de 72 pouces 6 crochets QuickHang ^{MC} de 12 po 6 supports de solives 40 – clous	La trousse comprend : 3 tés principaux Prelude ^{MD} de 72 po 9 tés croisés de 48 pouces 9 tés croisés de 24 pouces 6 moulures murales de 72 pouces 6 crochets QuickHang ^{MC} de 12 po 6 supports de solives 40 – clous	La trousse comprend : 3 tés principaux Prelude ^{MD} de 72 po 9 tés croisés de 48 pouces 6 moulures murales de 72 pouces 6 crochets QuickHang ^{MC} de 12 po 6 supports de solives 40 – clous
Taille du panneau	24 po × 24 po	24 po × 24 po	24 po × 48 po
Numéro de trousse	6362WH	6362BL	6364WH
Pds/carton approx. (lb)	15	15	13
Cartons par palette	48	48	48

Pour savoir comment estimer le nombre de troupes d'installation QuickHang, visitez ceilings.com/quickhangguidefr.

Veillez visiter ceilings.com/projectestimatorfr pour accéder à notre estimateur de matériau en ligne pour les panneaux de plafond.

SYSTÈMES D'INSTALLATION DE PLAFOND SUSPENDU (TREILLIS)



Les systèmes de suspension pour votre projet de plafond ont des exigences différentes en fonction de l'espace et de l'utilisation prévue. Si vous n'êtes pas sûr de la nature de vos besoins, consultez votre responsable du code du bâtiment local. En fonction de vos besoins, il vous suffit de sélectionner la couleur (blanc ou noir); la taille de carreau (seules les dispositions de 2 pi x 2 pi nécessitent un té croisé de 2 pi) ; et les extrémités (XL^{MD}—rivetées pour un raccordement solide avec un chevauchement pour plus de stabilité ou ML—extrémité à accrocher, détail de bordure aboutée, plus facile à enlever).

Résistance intermédiaire — Système de treillis de 15/16 po Prelude^{MD}

Illustration section transversale	Numéro d'article Prelude	Nom de produit	Couleur	LB/PI LIN sur portée de 4 pi	Longueur	Hauteur d'âme	Largeur de la semelle	PC/CTN	PI LIN/CTN
	7300WH	Té principal à résistance intermédiaire de 12 po	Blanc	12.8	144 po	1 11/16 po	15/16 po	20	240
	7300BL	Té principal à résistance intermédiaire de 12 po	Noir	12.8	144 po	1 11/16 po	15/16 po	20	240
	XL7342BL	Té croisé riveté de 4 pi	Noir		48 po	1 1/2 po	15/16 po	60	240
	XL7348RWH	Té croisé riveté de 4 pi	Blanc		48 po	1 3/8 po	15/16 po	60	240
	XL7328RWH	Té croisé riveté de 2 pi	Blanc		24 po	1 3/8 po	15/16 po	60	120
	XL7328BL	Té croisé riveté de 2 pi	Noir		24 po	1 3/8 po	15/16 po	60	120
	ML7343WH	Té croisé riveté de 4 pi	Blanc		48 po	1 1/2 po	15/16 po	60	240
	ML7343BL	Té croisé riveté de 4 pi	Noir		48 po	1 1/2 po	15/16 po	60	240
	ML7323WH	Té croisé à accrocher de 2 pi	Blanc		24 po	1 1/2 po	15/16 po	60	120
	ML7323BL	Té croisé à accrocher de 2 pi	Noir		24 po	1 1/2 po	15/16 po	60	120
	7800RWH	Moulure murale de 12 pi	Blanc		144 po	7/8 po	7/8 po	30	360
	7800BL	Moulure murale de 12 pi	Noir		144 po	7/8 po	7/8 po	30	360
	6366	Trousses de crochets pour treillis QuickHang de 6 po — Carton principal* *Pour un usage résidentiel seulement	—		Consultez les détails à la page 41				
	6368	Trousses de crochets pour treillis QuickHang de 12 po — Carton principal* *Pour un usage résidentiel seulement	—		Consultez les détails à la page 41				
	7891	Fils de suspension de calibre 12			144-in			140	



Assemblage à l'épreuve du feu homologué LA — Système de treillis de 15/16 po Prelude^{MD}

REMARQUE : À utiliser avec les panneaux de plafond texturés 915 Fire Guard^{MC}

Convient aux espaces dans lesquels une évaluation horaire est nécessaire pour satisfaire aux exigences du code.

Illustration section transversale	Numéro d'article Prelude	Nom de produit	Couleur	LB/PI LIN sur portée de 4 pi	Longueur	Hauteur d'âme	Largeur de la semelle	PC/CTN	PI LIN/CTN
	8300XRWH	Té principal à résistance intermédiaire Fire Guard ^{MC} de 12 po	Blanc	12.8	144 po	1 11/16 po	15/16 po	20	240
	8300BL	Té principal à résistance intermédiaire Fire Guard ^{MC} de 12 po	Noir	12.8	144 po	1 11/16 po	15/16 po	20	240
	XL8340RWH	Té croisé riveté de 4 pi	Blanc		48 po	1 11/16 po	15/16 po	60	240
	XL8340BL	Té croisé riveté de 4 pi	Noir		48 po	1 11/16 po	15/16 po	60	240
	XL8323RWH	Té croisé riveté de 2 pi	Blanc		24 po	1 3/8 po	15/16 po	60	120
	XL8323BL	Té croisé riveté de 2 pi	Noir		24 po	1 3/8 po	15/16 po	60	120
	7800RWH	Moulure murale de 12 pi	Blanc		144 po	7/8 po	7/8 po	30	360
	7800BL	Moulure murale de 12 pi	Noir		144 po	7/8 po	7/8 po	30	360
	7891	Fils de suspension de calibre 12			144 po			140	

REMARQUE : doit être installé conformément aux instructions et non à des produits de substitution.



915 TEXTURE FIRE GUARD^{MC} (PLAFOND)

Résistance supérieure – Système de treillis de 15/16 po Prelude^{MD}

Illustration section transversale	Numéro d'article Prelude	Nom de produit	Couleur	LB/PI LIN sur portée de 4 pi	Longueur	Hauteur d'âme	Largeur de la semelle	PC/CTN	PI LIN/CTN
	7301WH	Té principal à résistance supérieure de 12 po	Blanc	16.5	144 po	1 11/16 po	15/16 po	20	240
	7301BL	Té principal à résistance supérieure de 12 po	Noir	16.5	144 po	1 11/16 po	15/16 po	20	240
	XL7342BL	Té croisé riveté de 4 pi	Noir		48 po	1 1/2 po	15/16 po	60	240
	XL7348RWH	Té croisé riveté de 4 pi	Blanc		48 po	1 3/8 po	15/16 po	60	240
	XL7328RWH	Té croisé riveté de 2 pi	Blanc		24 po	1 3/8 po	15/16 po	60	120
	XL7328BL	Té croisé riveté de 2 pi	Noir		24 po	1 3/8 po	15/16 po	60	120
	ML7343WH	Té croisé à accrocher de 4 pi	Blanc		48 po	1 1/2 po	15/16 po	60	240
	ML7343BL	Té croisé à accrocher de 4 pi	Noir		48 po	1 1/2 po	15/16 po	60	240
	ML7323WH	Té croisé à accrocher de 2 pi	Blanc		24 po	1 1/2 po	15/16 po	60	120
	ML7323BL	Té croisé à accrocher de 2 pi	Noir		24 po	1 1/2 po	15/16 po	60	120
	7800RWH	Moulure murale de 12 pi	Blanc		144 po	7/8 po	7/8 po	30	360
	7800BL	Moulure murale de 12 pi	Noir		144 po	7/8 po	7/8 po	30	360
	7891	Fils de suspension de calibre 12			144 po			140	



492 YUMA WHITE^{MD} (PLAFOND)



Système de suspension de 9/16 po Suprafine^{MD}

Illustration section transversale	Numéro d'article Prelude	Nom de produit	Couleur	LB/PI LIN sur portée de 4 pi	Longueur	Hauteur d'âme	Largeur de la semelle	PC/CTN	PI LIN/CTN
	7500RWH	Té principal à résistance intermédiaire de 12 po	Blanc	12.75	144 po	1 11/16 po	9/16 po	20	240
	XL7540RWH	Té croisé riveté de 4 pi	Blanc		48 po	1 11/16 po	9/16 po	60	240
	XL7520RWH	Té croisé riveté de 2 pi	Blanc		24 po	1 11/16 po	9/16 po	60	120
	7804RWH	Moulure murale de 12 pi	Blanc		144 po	7/8 po	9/16 po	30	360
	6366	Trousseaux de crochets pour treillis QuickHang de 6 po — Carton principal* *Pour un usage résidentiel seulement	—		Consultez les détails à la page 41				
	6368	Trousseaux de crochets pour treillis QuickHang de 12 po — Carton principal* *Pour un usage résidentiel seulement	—		Consultez les détails à la page 41				
	7891	Fils de suspension de calibre 12			144-in			140	

Sur la photo : 276 Sahara^{MC} dans une grille étroite Suprafine^{MD} de 9/16 po.



276 SAHARA^{MC} (PLAFOND)

ACCESSOIRES POUR SYSTÈMES D'INSTALLATION DE PLAFOND SUSPENDU (TREILLIS)

Les attaches facilitent l'installation et les transitions, assurant une taille d'équerre et le respect des exigences de construction.

Accessoires pour système de treillis 15/16 po Prelude^{MD}

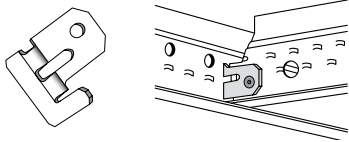
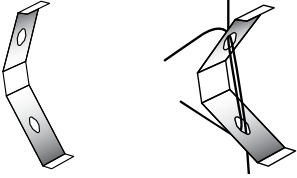
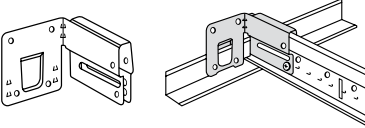
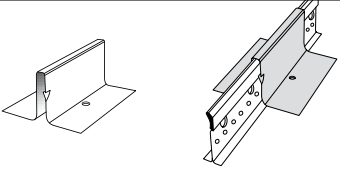
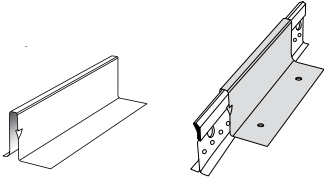
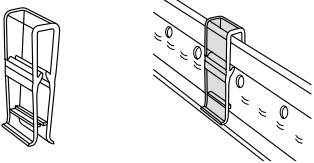
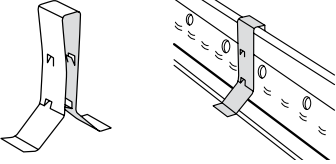
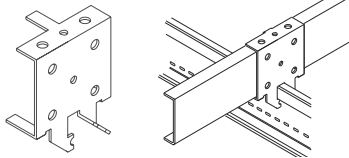
Illustration section transversale	Numéro d'article	Nom de produit	Poids (lb) par carton	PCS/CTN
	FZSTAC	Attache adaptatrice pour té simple	1,50	50
	FZWS12A	Enture pour fil	1,00	50
	FZBERC2	Attache de retenue de bout de té de 2 po	5,00	50
	BERC2	Attache de retenue de bout de té de 2 po	34,00	200
	MBACAG	Attache d'adaptation de té principal	11,00	70
	FZDWACSAG	Attache de fixation pour cloison sèche	4,00	50
	FZCHDC	Attache de retenue transparente (Recommandé pour une utilisation avec Easy Elegance SM panneaux de plafond)	0,50	50
	FZUHDCA	Attache de retenue universelle	0,50	50
	UHDCA	Attache de retenue universelle	9,00	1000
	UTCA	Pince Up Tight (pour attacher à la solive de bois)	16,00	250

GUIDE D'ESTIMATION DE PLAFOND SUSPENDU



POUR PANNEAUX ET GRILLE DE PLAFOND

Instructions : recherchez les dimensions de la pièce sur la rangée de gauche, et trouvez les panneaux de plafond de 24 po x 24 po ou de 24 po x 48 po correspondants. En règle générale, utilisez un luminaire fluorescent à deux ampoules de 4 pi tous les 75 pieds carrés. Utilisez un panneau lumineux pour chaque luminaire encastré.

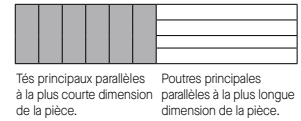

DIMENSIONS DE LA PIÈCE	ESPACE - PI.CA.	MOULURES MURALES DE 12 PI	24 po x 24 po						24 po x 48 po				DIMENSIONS DE LA PIÈCE	ESPACE - PI.CA.	MOULURES MURALES DE 12 PI	24 po x 24 po						24 po x 48 po			
			NOMBRE DE PANNEAUX	TÉS PRINCIPAUX DE 12 PI	TÉS CROISÉS DE 4 PI	TÉS CROISÉS DE 2 PI	TÉS PRINCIPAUX DE 12 PI	TÉS CROISÉS DE 4 PI	TÉS PRINCIPAUX DE 12 PI	TÉS CROISÉS DE 4 PI	NOMBRE DE PANNEAUX	TÉS PRINCIPAUX DE 12 PI				TÉS CROISÉS DE 4 PI	TÉS PRINCIPAUX DE 12 PI	TÉS CROISÉS DE 4 PI	NOMBRE DE PANNEAUX	TÉS PRINCIPAUX DE 12 PI	TÉS CROISÉS DE 4 PI	TÉS PRINCIPAUX DE 12 PI	TÉS CROISÉS DE 4 PI		

De 6 pi x 6 pi à 10 pi x 48 po
Dimensions de la pièce



De 12 pi x 12 pi à 20 pi x 24 pi
Dimensions de la pièce

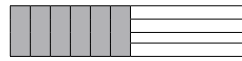





6 x 6	36	2	9	1	2	5	1	2	5	6	1	4	1	4	12 x 12	144	4	36	2	15	18	2	15	18	18	2	15	2	15
6 x 8	48	3	12	1	4	6	1	3	7	8	1	6	1	6	12 x 14	168	5	42	3	15	23	3	18	21	21	3	17	3	18
6 x 10	60	3	15	1	4	8	1	4	9	10	1	7	1	8	12 x 16	192	5	48	3	20	24	3	21	24	24	3	20	3	21
6 x 12	72	3	18	1	6	9	1	5	11	12	1	9	1	10	12 x 18	216	5	54	4	20	29	3	24	27	27	4	22	3	24
6 x 14	84	4	21	2	6	11	2	6	13	14	2	10	2	12	12 x 20	240	6	60	4	25	30	4	27	30	30	4	25	4	27
6 x 18	108	4	27	2	8	14	2	8	17	18	2	13	2	16	12 x 24	288	6	72	5	30	36	4	33	36	36	5	30	4	33
6 x 22	132	5	33	3	10	17	2	10	21	22	3	16	2	20	12 x 28	336	7	84	6	35	42	5	39	42	42	6	35	5	39
6 x 26	156	6	39	3	12	20	3	12	25	26	3	19	3	24	12 x 32	384	8	96	7	40	48	6	45	48	48	7	40	6	45
6 x 30	180	6	45	4	14	23	3	14	29	30	4	22	3	28	12 x 36	432	8	108	8	45	54	6	51	54	54	8	45	6	51
6 x 34	204	7	51	4	16	26	3	16	33	34	4	25	3	32	12 x 40	480	9	120	9	50	60	7	57	60	60	9	50	7	57
6 x 38	228	8	57	5	18	29	4	18	37	38	5	28	4	36	12 x 44	528	10	132	10	55	66	8	63	66	66	10	55	8	63
6 x 42	252	8	63	5	20	32	4	20	41	42	5	31	4	40	12 x 48	576	10	144	11	60	72	8	69	72	72	11	60	8	69
6 x 46	276	9	69	6	22	35	4	22	45	46	6	34	4	44	12 x 50	600	11	150	12	60	77	9	72	75	75	12	62	9	72
6 x 50	300	10	75	6	24	38	5	24	49	50	6	37	5	48	14 x 14	196	5	56	4	18	27	4	18	27	28	4	24	4	24
8 x 8	64	3	16	1	6	8	1	6	8	8	1	6	1	6	14 x 16	224	5	63	4	18	28	4	21	31	32	4	28	4	28
8 x 10	80	3	20	2	6	11	1	8	10	10	2	7	1	8	14 x 18	252	6	70	5	24	34	5	24	35	36	5	31	5	32
8 x 12	96	4	24	2	9	12	1	10	12	12	2	9	1	10	14 x 20	280	6	77	5	24	35	5	27	39	40	5	35	5	36
8 x 14	112	4	28	2	9	15	2	12	14	14	2	10	2	12	14 x 22	308	6	84	6	30	41	6	31	43	44	6	38	6	40
8 x 16	128	4	32	2	12	16	2	14	16	16	2	12	2	14	14 x 26	364	7	98	7	36	48	7	37	51	52	7	45	7	48
8 x 18	144	5	36	3	12	19	2	16	18	18	3	13	2	16	14 x 30	420	8	112	9	42	55	8	43	59	60	9	52	8	56
8 x 20	160	5	40	3	15	20	2	18	20	20	3	15	2	18	14 x 34	476	8	126	10	48	62	9	49	67	68	10	59	9	64
8 x 22	176	5	44	4	15	23	2	20	22	22	4	16	2	20	14 x 38	532	9	140	11	54	69	10	55	75	76	11	66	10	72
8 x 26	208	6	52	4	18	27	3	24	26	26	4	19	3	24	14 x 42	588	10	154	12	60	76	11	61	83	84	12	74	11	80
8 x 30	240	7	60	5	21	31	3	28	30	30	5	22	3	28	14 x 46	644	10	168	13	66	83	12	67	91	92	13	81	12	88
8 x 34	272	7	68	6	24	35	3	32	34	34	6	25	3	32	14 x 50	700	11	182	14	72	90	13	73	99	100	14	88	13	96
8 x 38	304	8	76	6	27	39	4	36	38	38	6	28	4	36	16 x 18	288	6	72	6	28	39	5	36	40	36	6	31	5	32
8 x 42	336	9	84	7	30	43	4	40	42	42	7	31	4	40	16 x 22	352	7	88	7	35	47	6	44	48	44	7	38	6	40
8 x 46	368	9	92	8	33	47	4	44	46	46	8	34	4	44	16 x 26	416	7	104	8	42	55	7	52	56	52	8	45	7	48
8 x 50	400	10	100	8	36	51	5	48	50	50	8	37	5	48	16 x 30	480	8	120	10	49	63	8	60	64	60	10	52	8	56
10 x 10	100	4	25	2	8	14	2	8	14	15	2	12	2	12	16 x 34	544	9	136	11	56	71	9	68	72	68	11	59	9	64
10 x 12	120	4	30	2	12	15	2	10	17	18	2	15	2	15	16 x 38	608	9	152	12	63	79	10	76	80	76	12	66	10	72
10 x 14	140	4	35	3	12	19	3	12	20	21	3	17	3	18	16 x 42	672	10	168	14	70	87	11	84	88	84	14	74	11	80
10 x 16	160	5	40	3	16	20	3	14	23	24	3	20	3	21	16 x 46	736	11	184	15	77	95	12	92	96	92	15	81	12	88
10 x 18	180	5	45	4	16	24	3	16	26	27	4	22	3	24	16 x 50	800	11	200	16	84	103	13	100	104	100	16	88	13	96
10 x 20	200	5	50	4	20	25	4	18	29	30	4	25	4	27	18 x 20	360	7	90	6	32	45	7	36	49	50	6	45	7	45
10 x 22	220	6	55	5	20	29	4	20	32	33	5	27	4	30	18 x 24	432	7	108	8	40	54	8	44	59	60	8	54	8	55
10 x 24	240	6	60	5	24	30	4	22	35	36	5	30	4	33	18 x 28	504	8	126	9	48	63	10	52	69	70	9	63	10	65
10 x 26	260	6	65	5	24	34	5	24	38	39	5	32	5	36	18 x 32	576	9	144	11	56	72	11	60	79	80	11	72	11	75
10 x 28	280	7	70	5	28	35	5	26	41	42	5	35	5	39	18 x 36	648	9	162	12	64	81	12	68	89	90	12	81	12	85
10 x 32	320	7	80	6	32	40	6	30	47	48	6	40	6	45	18 x 40	720	10	180	14	72	90	14	76	99	100	14	90	14	95
10 x 36	360	8	90	7	36	45	6	34	53	54	7	45	6	51	18 x 44	792	11	198	15	80	99	15	84	109	110	15	99	15	105
10 x 40	400	9	100	8	40	50	7	38	59	60	8	50	7	57	18 x 48	864	11	216	17	88	108	16	92	119	120	17	108	16	115
10 x 44	440	9	110	9	44	55	8	42	65	66	9	55	8	63	20 x 20	400	7	100	7	45	50	7	45	50	50	7	45	7	45
10 x 48	480	10	120	10	48	64	8	46	71	72	10	60	8	69	20 x 24	480	8	120	9	54	60	8	55	60	60	9	54	8	55

Pour obtenir plus d'informations, veuillez visiter ceilings.com/projectestimatorfr et ceilings.com/calculatorfr.

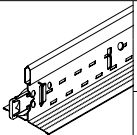

SYSTÈMES D'INSTALLATION DE SUSPENSION POUR GYPSE

Systèmes de cadrage de suspension pour gypse

Numéro d'article	Nom d'article	Longueur	Dimension de la face	Hauteur du profil	Charge de service	Cote de résistance au feu	Rainures	Données d'essai de charge (LB/PI LIN)						Perspective	PCS/CTN
								Portée simple L/360			Portée simple L/240				
								2 pi	3 pi	4 pi	2 pi	3 pi	4 pi		
HD8906	Té principal de 12 pi	144 po	1-1/2 po	1-11/16 po	Résistance supérieure	Oui	Rainures à 8 pouces C/C	95.5	35.8	18.76	139.85	52.24	28.14		12
HD8906F08G	Té principal de 12 pi	144 po	1-1/2 po	1-11/16 po	Résistance supérieure	Oui	Té principal RS pour gypse de 12 pi à facettes et 8 po C/C.	-	-	12.3	-	-	18.4		12
XL8945P	Té croisé de 4 pi	48 po	1-1/2 po	1-1/2 po		Oui	9 rainures – rainure centrale et commençant à 10 po de chaque extrémité			15.0			22.5		36
XL8926	Té croisé de 2 pi	24 po	1-1/2 po	1-1/2 po		Oui	3 rainures – rainure centrale et à 10 po de chaque extrémité	90.25			158				36

Valeurs de charge de la membrane

Combinaisons de composants	Charge maximale en lb/pi au fil de suspension/espacement du té croisé							
	48 / 24		48 / 16		36 / 16			
Té Principal	L/240		L/360		L/240		L/360	
HD8906 – XL8945P	7.03		4.69		7.03		4.69	
					14.93		9.95	

Système pour gypse ShortSpan^{MD} (pour les espaces de moins de 12 pieds de large)

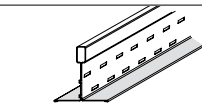
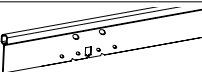
Numéro d'article	Longueur	Description	Dimension de la face	Hauteur du profil	C/C Espacement	Données d'épreuve de charge (lb/pi lin) L/240 selon la norme C645 de l'ASTM				Perspective	PCS/CTN
						7 pi	8 pi	10 pi	12 pi		
S7712P	144 po	Té ShortSpan ^{MD} de 12 pi	1-1/2 po	1-1/2 po	16 pi	2.80	18.38*	9.54*	4.87*		12
SB12P	144 po	Barre de support pour gypse StrongBack SM (Solution facile et prête à l'emploi pour soutenir des portées de plus de 6 ou 7 pieds)	-	2 po	24 pi	-	12.25*	6.36*	3.25*		12



*Exige un support vertical à mi-portée

Valeurs de charge de la membrane – ShortSpan^{MD} (Charge maximale en lb/pi ca [L/240 selon la norme C645 de l'ASTM])

Numéro d'article	Longueur	C/C Espacement	Portée de 4 pieds (LB/PI CA)	Portée de 5 pieds (LB/PI CA)	Portée de 6 pieds (LB/PI CA)	Portée de 7 pieds (LB/PI CA)
S7712P	12 pi	16 po	18.38	9.97	4.87	2.80

Remarque : les panneaux pour gypse de 5/8 po pèsent 2,4 lb/pi ca (tés installés tous les 16 ou 24 po C/C), les panneaux pour gypse de 1/2 po pèsent 2.0 lb/pi ca (tés installés seulement tous les 16 po C/C).

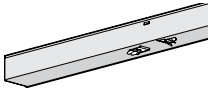
Moulure murale

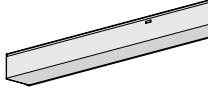
Numéro d'article	Longueur	Description	Profil	Perspective	PCS/CTN
LAM12A	144 po	Moulure à angle de verrouillage de 1 1/4 × 1 1/4 po nominal (pour les soffites ShortSpan et QuikStix)			20
KAM1510B	120 po	Moulure à angle nervurée de 1 1/2 × 1 1/2 po nominal			10
KAM1512B	144 po	Moulure à angle nervurée de 1 1/2 × 1 1/2 po nominal			10

Soffites QuikStix^{MC}

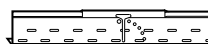
Numéro d'article	Longueur	Description	Dimension de la face	Hauteur du profil	Perspective	PCS/CTN
QS612	120 po	Soffites QuikStix ^{MC} (débouchures à 6 po C/C) 10 pi × 1 1/2 × 1 1/2 po	1-1/2 po	1-1/2 po		10

Soffite QuikStix^{MC} – Portée horizontale de soffite

Emplacement du QS612	12 ou 16 po (LB/PI LIN)	24 po	36 po
16 po C/C	18.69	12.46	5.75
24 po C/C	12.46	8.63	3.83





Estimation des matériaux

Numéro d'article	Longueur	PCS/CTN	PI LIN/CTN	Poids (lb) par carton	Aire de plafond complétée par une boîte							
					8 po C/C	16 po C/C	24 po C/C	32 po C/C	48 po C/C	50 po C/C	72 po C/C	
TÉ PRINCIPAL DE SUSPENSION POUR GYPSE												
HD8906	144 po	12	144	48			288	432	576	600	864	PI CA
TÉS CROISÉS DE SUSPENSION POUR GYPSE AVEC FACE DE 1 1/2 PO												
XL8945P	48 po	36	144	46	96	192	288					PI CA

Numéro d'article	Longueur	PCS/CTN	PI LIN/CTN	Poids (lb) par carton
MOULURE À ANGLE POUR GYPSE				
KAM1510B	120 po	10	240	20
LAM12A	144 po	20	240	39

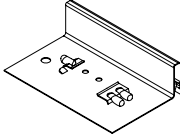
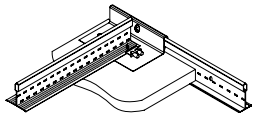
Accessoires

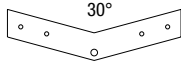
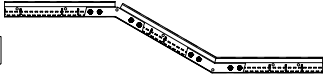
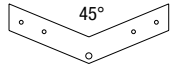
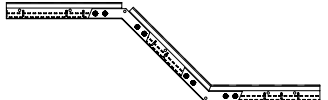
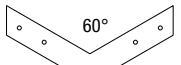
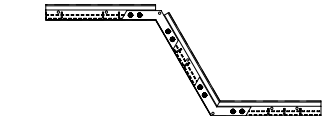
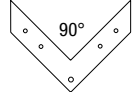
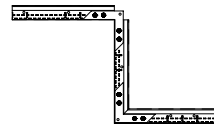
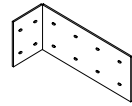
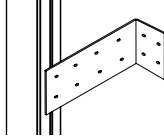
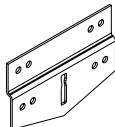
Un assortiment d'accessoires de suspension pour gypse est offert pour proposer des solutions de résolution de problèmes qui épargnent du temps, de la main-d'œuvre, et de l'argent.

Numéro d'article	Description	Perspective	Application	Pcs/Ctn
DW50LTR	DW50LTR – Attache de transition de suspension pour gypse de 1/2 po avec languettes de verrouillage; facilite la transition entre un plafond de gypse et le plafond acoustique; attache de retenue unilatérale; élimine le besoin de baguette pour panneau de gypse. Les languettes de verrouillage fournissent un emplacement sécurisé pour les tés pour SSG. (12 pièces dans un sac de polyéthylène et 12 sacs par boîte)			144
DW58LTR	DW58LTR – Attache de transition pour panneau de gypse de 5/8 po avec languettes de verrouillage; facilite la transition entre le gypse et le plafond acoustique; attache de retenue unilatérale; élimine le besoin de baguette pour gypse. Languettes de verrouillage offrant un emplacement solide aux tés croisés du système de suspension pour gypse.			125
DW30CAG	Les attaches d'angle pour gypse de 30 degrés sont utilisées pour créer des angles positifs et solides pour les installations de gypse et de plafond sur les tés principaux ou les tés croisés.			250
DW45CAG	Les attaches d'angle pour gypse non peintes de 45 degrés sont utilisées pour créer des angles positifs et solides pour les installations de gypse et de plafond sur les tés principaux ou les tés croisés.			250
DW60CAG	Les attaches d'angle pour gypse de 60 degrés sont utilisées pour créer des angles positifs et solides pour les installations de gypse et de plafond sur les tés principaux ou les tés croisés.			250
DW90CAG	Les attaches d'angle pour gypse de 90 degrés sont utilisées pour créer des angles positifs et solides pour les installations de gypse et de plafond sur les tés principaux ou les tés croisés.			250
GSUTCR	Attaches rigides de fixation non peintes QuikStix™ de 4 1/2 x 1 1/2 x 1 3/4 po (G90 trempé à chaud/12 pièces dans un sac en polyéthylène et 12 sacs par boîte)			144
RC2R	L'attache arrondie est utilisée pour les applications de gypse qui forment des installations courbées; se fixe sur la cavité latérale de l'âme du té principal avec quatre vis à tête cylindrique de 7/16 po; s'installent à tous les emplacements de débouchure.			205

Visitez ceilings.com/francais et ceilings.com/dealertoolkitfr pour obtenir plus d'informations et des vidéos d'installation de suspension. Pour calculer facilement le poids pour votre commande de suspension, visitez l'estimateur de poids de suspension, disponible sur ceilings.com/dealertoolkitfr.

INSTALLATION DE PLAFONDS MONTÉS EN SURFACE (APPLICATION DIRECTE)

- Vous souhaitez cacher les tâches ou les enduits inesthétiques sur votre plafond?
- Vous souhaitez maximiser votre hauteur de plafond?
- Vous n'aimez pas l'apparence grille?

Les carreaux de plafond et les planches (application directe) s'installent rapidement et facilement avec le système d'installation Easy Up^{MD}.

EasyUP^{MD}
SYSTÈME D'INSTALLATION



1 Attachez les rails (modèle 1190)



2 Fixez les attaches (modèles 1191 ou 1191SC)



3 Positionnez le carreau ou la planche; faites glisser l'attache et fixez-la



Rails Easy Up^{MD}

Article n° 1190
(20 rails par carton)



Attaches Easy Up^{MD}

Article n° 1191
(360 attaches par paquet—
8 sacs de 45 attaches)

Article n° 1191SC
(135 attaches par paquet)



Pose des planches WoodHaven^{MC}
à l'aide des rails et des attaches
Easy Up^{MD}

REMARQUE: Les rails et les attaches sont requis pour compléter le système Easy Up et doivent être utilisés ensemble. Les articles sont vendus séparément.

Les produits montés en surface (application directe) peuvent également être installés à l'aide de l'adhésif pour carreaux de plafond acoustique Henry^{MD} 237 AcoustiGum^{MC}. Suivez les instructions du fabricant de l'adhésif pour l'application et l'utilisation.

Henry et AcoustiGum sont des marques de commerce de W.W. Henry Company ou de ses sociétés affiliées.

SYSTÈME D'INSTALLATION EASY UP^{MD}

EasyUP^{MD}
SYSTÈME D'INSTALLATION

POUR APPLICATION DIRECTE SUR LES CARREAUX DE PLAFOND ET LES PLANCHES

- Fournit une plus grande stabilité dimensionnelle et une résistance plus grande par rapport aux tasseaux en bois
- Élimine le chevauchement des carreaux causé par les tasseaux de bois faussés
- Les attaches Easy Up^{MD} fournissent une fixation supérieure par rapport aux agrafes traditionnelles
- Les attaches Easy Up peuvent être utilisées sur un plafond suspendu existant de 15/16 po pour y installer les planches WoodHaven^{MC} et les planches imitation bois blanc Easy Elegance^{MC}
- Meilleure méthode pour la pose des planches sur les plafonds à texture granulée

CALCULER LE NOMBRE DE RAILS ET DE CLIPS NÉCESSAIRES

Comment calculer le nombre de rails et de clips nécessaires : Exemple :

1	Trouvez votre produit de plafond dans le tableau ci-dessous	Carreau de 12 po × 12 po
2	Calculez la superficie de votre pièce	Pièce de 10 pi de largeur × 12 pi de longueur = 120 pi ca
3	Recherchez le ratio de rail indiqué pour votre produit de plafond sur le tableau	1,10 pi lin de rail/pi ca
4	Multipliez les pi ca par le ratio	120 pi ca × 1,10 = 132 pi lin
5	Divisez le résultat par 8 pi ca pour le nombre total de rails nécessaires. Arrondissez si nécessaire.	132 pi lin/8 pi ca = 16,5 (17 rails) (chaque rail = 8 pi ca de longueur)
6	Trouvez le ratio d'attache listé pour votre produit de plafond sur le tableau	1,3 attaches/pi ca
7	Multipliez les pi ca de l'étape 2 par le ratio	120 pi ca × 1,3 = 156 agrafes
8	Arrondissez si nécessaire pour le nombre total d'attaches requises	156 attaches

REMARQUES : le tableau fait la moyenne des valeurs de combinaisons de la pièce de 10 pi × 10 pi à 30 pi × 30 pi. Il est possible que ces valeurs soient légèrement insuffisantes puisqu'il s'agit d'une moyenne. Les valeurs supposent des joints droits de rail, bout à bout, sans chevauchement.

Produit de plafond	Espacement entre les rails	Ratio de pi lin des rails/pi ca de la pièce	Ratio de pi lin des attaches/pi ca de la pièce
Carreau de 12 po × 12 po	12 po c. à c.	1,10	1,30
Planche Country Classic ^{MC}	12 po c. à c.	1,10	1,25
Planche WoodHaven ^{MC}	24 po c. à c.	0,65	1,20
Planche Easy Elegance ^{MC}	16 po c. à c.	0,80	2,00

c. à c. = de centre à centre, pi lin = pieds linéaires, pi ca = pieds carrés

Visitez ceilings.com/projectestimatorfr pour accéder à notre estimateur de matériau en ligne.

Téléchargez une copie de Easy Up^{MD} Guide d'évaluation du système de pose à ceilings.com/estimateeasyupfr.



250 PINEHURSTSM (PLAFOND)



OPTIONS D'INSTALLATION DES PLANCHES WOODHAVEN^{MC}



S'INSTALLE SUR UN PLAFOND DE TROIS FAÇONS

Avant de commencer votre projet, consultez les instructions d'installation complètes sur la page ceilings.com/installwoodhavenfr pour connaître d'importants points à considérer pour la conception et l'installation.

1 ATTACHES ET VIS WOODHAVEN^{MC}



Les attaches et les vis de fixation (55/ch) sont livrés dans l'emballage de planches et s'installent directement aux fourrures (vendues séparément). Cette méthode d'installation convient aux plafonds avec une inclinaison supérieure à 10 degrés. Veuillez communiquer avec le service TechLine au 1 877 ARMSTRONG (276-7876) pour savoir comment installer les planches sur un plafond incliné.

2 RAILS ET ATTACHES EASY UP^{MD}



Le système d'installation Easy Up^{MD} est rapide et facile grâce à des attaches encliquetables (vs vissées), et est la méthode recommandée pour installer des planches sur le gypse, le plâtre ou un fini popcorn. Utilisez le système d'installation Easy Up pour les plafonds ayant une inclinaison inférieure à 10 degrés.

Article n° 1190 (20 rails par carton)
Article n° 1191 (360 attaches/boîte—8 sacs de 45 chacun) ou
Article n° 1191SC (135 attaches par carton)

REMARQUE: Les rails et les attaches sont requis pour compléter le système Easy Up et doivent être utilisés ensemble. Les articles sont vendus séparément.

3 ÉTAPES D'INSTALLATION POUR COUVRIR UN TREILLIS DE CAVE

Transformez un système de treillis suspendu de 15/16 po existant à l'aide des attaches Easy Up^{MD} et des planches WoodHaven^{MC}.



Enlevez les panneaux



Fixez les attaches Easy Up



Positionnez les planches; faites glisser et fixez les attaches

REMARQUE : Le treillis existant doit être de 15/16 po. Les agrafes Easy Up (vendues séparément) doivent être utilisées pour l'installation de modernisation. Les vis et les agrafes WoodHaven fournies dans l'emballage ne sont utilisées que dans les cas où les intersections de treillis interfèrent avec l'installation d'une agrafe Easy Up.

Visitez ceilings.com/francais pour commander un échantillon de pince Easy Up pour un ajustement optimal.

Visitez ceilings.com/installwoodhavenfr pour obtenir toutes les instructions d'installations, et tous les conseils.

Visitez le site ceilings.com/projectestimatorfr pour profiter de notre estimateur de matériau en ligne.



Visitez le site ceilings.com/videosfr pour visualiser les vidéos d'installation des applications de plafonds et murales WoodHaven.

POINTS À CONSIDÉRER POUR LA CONCEPTION/L'INSTALLATION

- Les matériaux requièrent entre 2 et 3 jours pour s'adapter aux conditions ambiantes de la pièce
- Dans les applications de plafond, ne fixez pas directement les planches à la garniture, à la moulure ou aux murs
- Les longs rubans de 21 pi ou plus nécessitent des joints de dilatation

WoodHaven^{MC}
PLANCHES POUR PLAFONDS ET MURS

DONNÉES DE COMPARAISON DE PRODUIT

Détail Armstrong Plafonds	Détail CGC	Commercial CGC	Commercial CertainTeed
231 Blanc lavable	4290 Custom White	Aucun	Aucun
241 SuperTuff ^{MC}	Aucun	5899 Touchstone	Aucun
258 Grenoble ^{MC}	4240 Tivoli	Aucun	Aucun
266 Brighton ^{MC}	1004 Alpine	Aucun	Aucun
269 Sand Pebble ^{MC}	R4800 Moonscape	4805 Pebbled	BET-154 Baroque
271 Sahara ^{MC}	5221 Majestic	4221 Olympia Micro	SHM-154 Sand Micro
273 Sahara ^{MC}	Aucun	4211 Olympia Micro	SHM-157 Sand Micro
276 Sahara ^{MC}	Aucun	4231 Olympia Micro	SHM-150 Sand Micro
280 Blanc ordinaire	380 Stonehurst	Aucun	Aucun
403 Esprit ^{MD} Fibre de verre	209 Tabaret	Aucun	Aucun
410 Random Fissured ^{MC}	212 Santa Fe	7053G Premier Hi-Lite	1530-VIN-1 Versatone
490 Yuma White ^{MD}	Aucun	62156 Orion	Aucun
491 Yuma White ^{MD}	Aucun	62157 Orion	Aucun
915 Texture FIRE GUARD ^{MC}	220 Fifth Avenue	586 Fissured	Aucun
922 Fine Fissured ^{MC}	R2410 Radar	2410 Radar	HHF-197 Fine Fissured
928 Fine Fissured ^{MC}	Aucun	2210 Radar	HHF-157 Fine Fissured
932 Fine Fissured ^{MC}	R2220 Radar	2220 Radar	HHF-154 Fine Fissured
933 Texture aléatoire	R2310 Radar	2310 Radar	BET-197 Baroque
934 Texture aléatoire	R2120 Radar	2120 Radar	BET-154 Baroque
935 Texture aléatoire	R2110 Radar	2110 Radar	BET-157 Baroque
942 Texture	280 Fifth Avenue	562 Fissured	DMRF-197 Directionnel fissuré
949 Texture	133 Fifth Avenue	560 Fissured	DMRF-157 Directionnel fissuré
954 Texture fine classique	R76775 Luna	76775 Eclipse	CM-454 Cashmere ^{MD}
972 Lumawash ^{MD}	R3270 Sheetrock ^{MD}	R3270 Sheetrock ^{MD}	1140-CRF-1 Vinylrock
973 Lumawash ^{MD}	R3260 Sheetrock ^{MD}	R3260 Sheetrock ^{MD}	1142-CRF-1 Vinylrock
9767 Rainuré	R2742 Radar Illusion	2742 Radar Illusion	BQCL-224 Baroque Customline ^{MD}
9768 Sahara ^{MC} Rainuré II	Aucun	4742 Olympia Micro Illusion	Aucun

Remarque : cette liste de comparaison de produits est conçue comme un guide, et n'est pas censée représenter que les produits dans la même catégorie sont des substituts identiques. Veuillez consulter le catalogue du fabricant pour les données techniques spécifiques et les conceptions LA requises.

Brighton, Esprit, Fine Fissured, Fire Guard, Grenoble, Lumawash, Random Fissured, Sahara, Sand Pebble, SuperTuff, et Yuma White sont des marques de commerce ou marques de commerce déposées de AWI Licensing LLC et/ou de ses filiales aux États-Unis et/ou dans d'autres pays. Toutes les autres marques de commerce déposées appartiennent à leurs propriétaires respectifs.

GUIDE D'INSTALLATION ET DE PERFORMANCE PAR ARTICLE

Détail Numéro d'article	Détail Nom de l'article	Numéro de page	Dimensions (en pouces)	Profil de bordure	Méthode d'installation**	Résistance au feu	Résistance à l'affaissement	Résistance à la moisissure /l'humidité	CRB	CAP	RL	Contenu Matériel Recyclé
46	Wellington ^{ac}	35	12 x 12 x 1/2 po	Languettes carrées et rainures	Montage en surface (application directe)	A	Standard	Standard	—	30	0,76	40 %
231	Blanc lavable	36	12 x 12 x 1/2 po	Languettes biseautées et rainures	Montage en surface (application directe)	A	Standard	Standard	—	30	0,80	24 %
241	SuperTuff ^{ac}	27	24 x 24 x 5/8 po	Tégulaire	Suspendu (treillis)	A	Supérieure	Supérieure	0,50	33	0,86	33 %
250	Pinehurst ^{ac}	36	12 x 12 x 1/2 po	Languettes biseautées et rainures	Montage en surface (application directe)	A	Standard	Standard	—	30	0,80	24 %
257	Sand Pebble ^{ac}	36	12 x 12 x 1/2 po	Languettes biseautées et rainures	Montage en surface (application directe)	A	Standard	Standard	—	30	0,80	24 %
258	Grenoble ^{ac}	36	12 x 12 x 1/2 po	Languettes biseautées et rainures	Montage en surface (application directe)	A	Standard	Standard	—	30	0,80	24 %
266	Brighton ^{ac}	27	24 x 24 x 1/2 po	Tégulaire	Suspendu (treillis)	A	Standard	Supérieure	0,45	30	0,86	25 %
269	Sand Pebble ^{ac}	21	24 x 24 x 5/8 po	Tégulaire	Suspendu (treillis)	A	Supérieure	Supérieure	0,55	30	0,80	41 %
271	Sahara ^{ac}	21	24 x 24 x 5/8 po	Tégulaire	Suspendu (treillis)	A	Supérieure	Supérieure	0,50	35	0,81	41 %
273	Sahara	21	24 x 24 x 5/8 po	Carré	Suspendu (treillis)	A	Supérieure	Supérieure	0,50	35	0,81	41 %
276	Sahara	21	24 x 24 x 5/8 po	Tégulaire	Suspendu de 9/16 po (treillis)	A	Supérieure	Supérieure	0,50	35	0,81	41 %
280	Blanc ordinaire	23	24 x 48 x 1/2 po	Carré	Suspendu (treillis)	A	Standard	Standard	—	30	0,80	24 %
292	Zephyr ^{ac}	21	24 x 24 x 5/8 po	Carré	Suspendu (treillis)	A	Supérieure	Supérieure	—	33	0,87	33 %
297	Grenoble ^{ac}	29	24 x 48 x 1/2 po	Carré	Suspendu (treillis)	A	Standard	Standard	—	30	0,80	24 %
403	Esprit ^{ac}	32	24 x 48 x 5/8 po	Carré	Suspendu (treillis)	A	Supérieure	Supérieure	0,55	—	0,72	82 %
404	Pebble ^{ac}	32	24 x 48 x 5/8 po	Carré	Suspendu (treillis)	A	Supérieure	Supérieure	0,50	—	0,85	82 %
410	Sonoflex ^{ac} Random Fissured ^{ac}	32	24 x 48 x 5/8 po	Carré	Suspendu (treillis)	A	Supérieure	Supérieure	0,55	—	0,72	82 %
416	Sonoflex fibre de verre depoli	32	24 x 48 x 5/8 po	Carré	Suspendu (treillis)	A	Supérieure	Supérieure	0,55	—	0,72	82 %
480	Planche Blanche Country Classic ^{ac}	9	6 x 48 x 1/2 po	Languettes biseautées et rainures	Montage en surface (application directe)	A	Standard	Standard	—	30	0,80	22 %
Divers	Planche Country Classic ^{ac}	9	6 x 48 x 1/2 po	Languettes biseautées et rainures	Montage en surface (application directe)	A	Standard	Standard	—	30	—	22 %
490	Yuma White ^{ac}	21	24 x 24 x 5/8 po	Carré	Suspendu (treillis)	A	Supérieure	Supérieure	0,55	35	0,80	44 %
491	Yuma White	23	24 x 48 x 5/8 po	Carré	Suspendu (treillis)	A	Supérieure	Supérieure	0,55	35	0,80	44 %
492	Yuma White	21	24 x 24 x 5/8 po	Tégulaire	Suspendu (treillis)	A	Supérieure	Supérieure	0,55	35	0,80	44 %
493	Yuma White	23	24 x 48 x 5/8 po	Tégulaire	Suspendu (treillis)	A	Supérieure	Supérieure	0,55	35	0,80	44 %
902	Texturé	29	24 x 48 x 1/2 po	Carré	Suspendu (treillis)	A	Standard	Standard	0,45	—	0,79	30 %
915*	Textured FIRE GUARD ^{ac}	29	24 x 48 x 5/8 po	Carré	Suspendu (treillis)	A	Standard	Standard	0,55	35	0,79	38 %
922	Fine Fissured ^{ac}	29	24 x 48 x 5/8 po	Carré	Suspendu (treillis)	A	Supérieure	Supérieure	0,55	35	0,82	40 %
928	Fine Fissured	27	24 x 24 x 5/8 po	Carré	Suspendu (treillis)	A	Supérieure	Supérieure	0,55	33	0,82	40 %
932	Fine Fissured	27	24 x 24 x 5/8 po	Tégulaire	Suspendu (treillis)	A	Supérieure	Supérieure	0,55	35	0,82	40 %
933	Texturé aléatoire	29	24 x 48 x 5/8 po	Carré	Suspendu (treillis)	A	Standard	Standard	0,55	35	0,80	30 %
934	Texturé aléatoire	27	24 x 24 x 5/8 po	Tégulaire	Suspendu (treillis)	A	Standard	Standard	0,55	33	0,80	30 %
935	Texturé aléatoire	27	24 x 24 x 5/8 po	Carré	Suspendu (treillis)	A	Standard	Standard	0,55	33	0,80	30 %
942	Texturé	30	24 x 48 x 5/8 po	Carré	Suspendu (treillis)	A	Standard	Standard	0,55	30	0,79	30 %
949	Texturé	27	24 x 24 x 5/8 po	Carré	Suspendu (treillis)	A	Standard	Standard	0,55	33	0,79	30 %
954	Texture fine classique	27	24 x 24 x 3/4 po	Tégulaire	Suspendu (treillis)	A	Supérieure	Supérieure	0,70	35	0,85	67 %
972	Lumawash ^{ac}	23	24 x 48 x 5/8 po	Carré	Suspendu (treillis)	A	Supérieure	Supérieure	—	33	0,89	36 %
973	Lumawash	21	24 x 24 x 5/8 po	Carré	Suspendu (treillis)	A	Supérieure	Supérieure	—	33	0,89	36 %
1132	Baltic ^{ac}	36	12 x 12 x 1/2 po	Languettes biseautées et rainures	Montage en surface (application directe)	A	Standard	Standard	—	30	0,80	24 %
1133	Baltic	30	24 x 48 x 1/2 po	Carré	Suspendu (treillis)	A	Standard	Standard	—	30	0,80	24 %
1148	WoodHaven ^{ac} Blanc peint	4, 7	5 x 84 x 3/8 po	Languettes biseautées et rainures	Montage en surface (application directe)	C	Standard	Standard	—	—	0,85	95 %
1149	Planche à baguette WoodHaven	4, 7	5 x 84 x 3/8 po	Languettes biseautées et rainures	Montage en surface (application directe)	C	Standard	Standard	—	—	0,85	95 %
Divers	WoodHaven	4, 7	5 x 84 x 3/8 po	Languettes biseautées et rainures	Montage en surface (application directe)	C	Standard	Standard	—	—	—	95 %
1201	Raised Panel ^{ac}	18	24 x 24 x 5/8 po	Tégulaire	Suspendu (treillis)	A	Standard	Standard	—	30	0,78	52 %
1202	Scalloped	18	24 x 24 x 5/8 po	Tégulaire	Suspendu (treillis)	A	Standard	Standard	—	30	0,78	52 %
1203	Fluted	18	24 x 24 x 5/8 po	Tégulaire	Suspendu (treillis)	A	Standard	Standard	—	30	0,78	52 %
1205	Panneau unique élevé	18	24 x 24 x 5/8 po	Tégulaire	Suspendu (treillis)	A	Standard	Standard	—	30	0,78	52 %
1206	Tango	18	24 x 24 x 5/8 po	Tégulaire	Suspendu (treillis)	A	Standard	Standard	—	30	0,78	52 %
1210	Panneau unique élevé	18	24 x 24 x 3/4 po	Tégulaire	Suspendu de 9/16 po (treillis)	A	Standard	Standard	—	30	0,78	52 %
1231	Brightex ^{ac} avec AirGuard ^{ac}	21	24 x 24 x 3/4 po	Tégulaire	Suspendu de 9/16 po (treillis)	A	Supérieure	Supérieure	0,65	35	0,88	55 %
1240	Tin Tile ^{ac}	35	12 x 12 x 1/2 po	Languettes carrées et rainures	Montage en surface (application directe)	A	Standard	Standard	—	30	0,80	40 %
1244	Cercles	35	12 x 12 x 1/2 po	Languettes carrées et rainures	Montage en surface (application directe)	A	Standard	Standard	—	30	0,80	40 %
1270	Cascade ^{ac}	18	24 x 24 x 3/4 po	Tégulaire	Suspendu (treillis)	A	Standard	Standard	—	30	0,80	25 %
Divers	Caissons Easy Elegance ^{ac}	12	Divers	Tégulaire	Suspendu (treillis)	A	Supérieure	Supérieure	—	—	(D)	—
Divers	Panneaux plats Easy Elegance	13	Divers	Carré	Suspendu (treillis)	A	Supérieure	Supérieure	—	—	(D)	—
Divers	Panneaux texturés Easy Elegance	14	Divers	Carré	Suspendu (treillis)	A	Supérieure	Supérieure	—	—	(D)	—
1293	Planche Easy Elegance	16	6 x 48 x 1/3 po	Languettes biseautées et rainures	Montage en surface (application directe)	A	Supérieure	Supérieure	—	—	0,90	—
1301	Non-Directionnel	30	24 x 48 x 1/2 po	Carré	Suspendu (treillis)	A	Standard	Standard	0,45	30	0,80	25 %
1728BL	Fine Fissured – Noir	27	24 x 24 x 5/8 po	Carré	Suspendu (treillis)	A	Supérieure	Supérieure	0,55	33	0,06	40 %
2012WH	AcoustAffix ^{ac} Blanc	38	24 x 48 x 3/4 po	Tégulaire carré/inverse	Montage en surface (application directe)	A	Supérieure	Supérieure	0,75	—	—	50 %
2012BL	AcoustAffix Noir	38	24 x 48 x 3/4 po	Tégulaire carré/inverse	Montage en surface (application directe)	A	Supérieure	Supérieure	0,75	—	—	50 %
2012	AcoustAffix à peindre sur place	38	24 x 48 x 3/4 po	Carré	Montage en surface (application directe)	A	Supérieure	Supérieure	0,75	—	—	50 %
8008	TinCraft ^{ac} Cercles	18	24 x 24 x 3/4 po	Tégulaire	Suspendu (treillis)	A	Standard	Standard	—	35	0,78	52 %
8009	TinCraft Carrés	18	24 x 24 x 3/4 po	Tégulaire	Suspendu de 9/16 po (treillis)	A	Standard	Standard	—	35	0,78	52 %
9767	Rainuré	30	24 x 48 x 3/4 po	Tégulaire	Suspendu (treillis)	A	Standard	Standard	0,55	35	0,82	29 %
9768	Sahara ^{ac} Rainuré II	23	24 x 48 x 3/4 po	Tégulaire	Suspendu (treillis)	A	Supérieure	Supérieure	0,50	35	0,81	43 %
9769	Sahara ^{ac} Rainuré I	23	24 x 48 x 3/4 po	Tégulaire	Suspendu (treillis)	A	Supérieure	Supérieure	0,50	35	0,81	43 %

* Fire Guard^{ac} : plafonds résistants au feu lorsqu'ils sont utilisés avec un assemblage de conception UL.

REMARQUE : le coefficient de réduction du bruit (CRB), la classe de modération de plafond (CAP), la réflexion de la lumière (LR) et l'indice de propagation de la flamme sont indiqués selon les exigences de l'ASTM ASTM E 1264.

† Les feux de classe sont des désignations des États-Unis. Communiquez avec la ligne Techline pour plus d'informations sur les tests CAN/ULC S102.

**Installation des plafonds suspendus (treillis) sur les treillis Prelude^{ac} de 15/16 po sauf mention contraire.

GUIDE D'EMBALLAGE PAR ARTICLE

Détail Numéro d'article	Détail Nom de l'article	Dimensions (en pouces)	Profil de bordure	PI CA Par Ctn	Pièces/Ctn	Lbs/Ctn	Ctns Par Palette	Couches Par Palette	Garantie
46	Wellington [™]	12 × 12 × 1/2 po	Languettes carrées et rainures	40	40	33	48	8	Garantie 10/30 ans
231	Blanc lavable	12 × 12 × 1/2 po	Languettes biseautées et rainures	40	40	28	48	8	Garantie 10/30 ans
241	SuperTuff [™]	24 × 24 × 5/8 po	Tégulaire	48	12	52	40	10	Garantie 10/30 ans
250	Pinehurst [™]	12 × 12 × 1/2 po	Languettes biseautées et rainures	40	40	28	48	8	Garantie 10/30 ans
257	Sand Pebble [™]	12 × 12 × 1/2 po	Languettes biseautées et rainures	40	40	28	48	8	Garantie 10/30 ans
258	Grenoble [™]	12 × 12 × 1/2 po	Languettes biseautées et rainures	40	40	28	48	8	Garantie 10/30 ans
266	Brighton [™]	24 × 24 × 1/2 po	Tégulaire	64	16	43	40	10	1 an
269	Sand Pebble [™]	24 × 24 × 5/8 po	Tégulaire	64	16	43	36	9	Garantie 10/30 ans
271	Sahara [™]	24 × 24 × 5/8 po	Tégulaire	64	16	60	32	9	Garantie 10/30 ans
273	Sahara	24 × 24 × 5/8 po	Carré	64	16	51	32	9	Garantie 10/30 ans
276	Sahara	24 × 24 × 5/8 po	Tégulaire	64	16	48	32	8	Garantie 10/30 ans
280	Blanc ordinaire	24 × 48 × 1/2 po	Carré	64	8	44	44	22	1 an
292	Zephyr [™]	24 × 24 × 5/8 po	Carré	64	16	44	20	5	1 an
297	Grenoble [™]	24 × 48 × 1/2 po	Carré	64	8	44	44	22	1 an
403	Esprit [™]	24 × 48 × 5/8 po	Carré	128	16	22	18	18	Garantie 10/30 ans
404	Pebble [™]	24 × 48 × 5/8 po	Carré	128	16	22	18	18	Garantie 10/30 ans
410	Sonoflex [™] Random Fissured [™]	24 × 48 × 5/8 po	Carré	128	16	22	18	13	Garantie 10/30 ans
416	Sonoflex fibre de verre depoli	24 × 48 × 5/8 po	Carré	128	16	22	18	9	Garantie 10/30 ans
Divers	Planche Country Classic [™]	6 × 48 × 1/2 po	Languettes biseautées et rainures	40	20	33	48	16	Garantie 10/30 ans
490	Yuma White [™]	24 × 24 × 5/8 po	Carré	64	16	49	36	9	Garantie 10/30 ans
491	Yuma White	24 × 48 × 5/8 po	Carré	64	8	49	36	18	Garantie 10/30 ans
492	Yuma White	24 × 24 × 5/8 po	Tégulaire	64	16	49	36	9	Garantie 10/30 ans
493	Yuma White	24 × 48 × 5/8 po	Tégulaire	64	8	49	34	17	Garantie 10/30 ans
902	Texturé	24 × 48 × 1/2 po	Carré	80	10	47	30	15	1 an
915	Textured FIRE GUARD [™]	24 × 48 × 5/8 po	Carré	64	8	71	36	18	1 an
922	Fine Fissured [™]	24 × 24 × 5/8 po	Carré	64	8	45	36	14	Garantie 10/30 ans
928	Fine Fissured	24 × 24 × 5/8 po	Carré	64	16	45	36	9	Garantie 10/30 ans
932	Fine Fissured	24 × 24 × 5/8 po	Tégulaire	64	16	53	36	9	Garantie 10/30 ans
933	Texturé aléatoire	24 × 48 × 5/8 po	Carré	80	10	53	30	15	1 an
934	Texturé aléatoire	24 × 24 × 5/8 po	Tégulaire	64	16	44	36	9	1 an
935	Texturé aléatoire	24 × 24 × 5/8 po	Carré	64	16	41	36	9	1 an
942	Texturé	24 × 48 × 5/8 po	Carré	80	10	53	30	15	1 an
949	Texturé	24 × 24 × 5/8 po	Carré	64	16	41	36	9	1 an
954	Texture fine classique	24 × 24 × 3/4 po	Tégulaire	48	12	51	36	9	Garantie 10/30 ans
972	Lumawash [™]	24 × 48 × 5/8 po	Carré	64	8	45	36	18	Garantie 10/30 ans
973	Lumawash	24 × 24 × 5/8 po	Carré	64	16	44	36	9	Garantie 10/30 ans
1132	Baltic [™]	12 × 12 × 1/2 po	Languettes biseautées et rainures	40	40	27	48	8	Garantie 10/30 ans
1133	Baltic	24 × 48 × 1/2 po	Carré	64	8	48	44	22	1 an
Divers	WoodHaven [™]	5 × 84 × 3/8 po	Languettes biseautées et rainures	29	10	47	48	6	10 ans
1201	Raised Panel [™]	24 × 24 × 5/8 po	Tégulaire	24	6	19	36	9	10 ans
1202	Scalloped	24 × 24 × 5/8 po	Tégulaire	24	6	22	36	9	10 ans
1203	Fluted	24 × 24 × 5/8 po	Tégulaire	24	6	22	36	9	10 ans
1205	Panneau unique élevé	24 × 24 × 5/8 po	Tégulaire	24	6	22	36	9	10 ans
1206	Tango	24 × 24 × 5/8 po	Tégulaire	24	6	22	36	9	10 ans
1210	Panneau unique élevé	24 × 24 × 3/4 po	Tégulaire	24	6	22	36	9	10 ans
1231	Brightex [™] avec AirGuard [™]	24 × 24 × 3/4 po	Tégulaire	32	8	35	56	14	Garantie 10/30-ans
1240	TinTile [™]	12 × 12 × 1/2 po	Languettes carrées et rainures	40	40	33	48	8	Garantie 10/30-ans
1244	Cercles	12 × 12 × 1/2 po	Languettes carrées et rainures	40	40	35	48	8	Garantie 10/30-ans
1270	Cascade [™]	24 × 24 × 3/4 po	Tégulaire	48	12	37	40	10	1 an
Divers	Caissons Easy Elegance [™]	Divers	Tégulaire	4	1	Divers	Divers	Divers	À vie
Divers	Panneaux plats Easy Elegance	Divers	Carré	Divers	Divers	Divers	Divers	Divers	À vie
Divers	Panneaux texturés Easy Elegance	Divers	Carré	Divers	Divers	Divers	Divers	Divers	À vie
1293	Planche Easy Elegance	6 × 48 × 1/3 po	Languettes biseautées et rainures	20	10	15	72	12	À vie
1301	Non-Directionnel	24 × 48 × 1/2 po	Carré	96	12	60	28	14	1 an
1728BL	Fine Fissured - noir	24 × 24 × 5/8 po	Carré	64	16	52	36	9	Garantie 10/30 ans
2012WH	AcoustAffix [™] Blanc	24 × 48 × 3/4 po	Tégulaire carré/inverse	48	6	52	36	18	5 ans
2012BL	AcoustAffix Noir	24 × 48 × 3/4 po	Tégulaire carré/inverse	48	6	52	36	18	5 ans
2012	AcoustAffix à peindre sur place	24 × 48 × 3/4 po	Carré	48	6	52	36	18	5 ans
8008	TinCraft [™] Cercles	24 × 24 × 3/4 po	Tégulaire	48	12	43	40	10	1 an
8009	TinCraft Carrés	24 × 24 × 3/4 po	Tégulaire	32	8	59	52	10	1 an
9767	Rainuré	24 × 48 × 3/4 po	Tégulaire	80	10	59	24	12	1 an
9768	Sahara [™] Rainuré II	24 × 48 × 3/4 po	Tégulaire	64	8	56	24	12	Garantie 10/30 ans
9769	Sahara [™] Rainuré I	24 × 48 × 3/4 po	Tégulaire	64	8	56	24	12	Garantie 10/30 ans



480 PLANCHE BLANCHE COUNTRY CLASSIC^{MC} (PLAFOND)



1293 EASY ELEGANCE^{MC} PLANCHE IMITATION BOIS BLANC (MUR)

Si vous avez des questions sur les plafonds, composez le : **1-877-ARMSTRONG (276-7876)**

REMARQUE : En raison des limitations d'impression, nous ne pouvons garantir que les couleurs des photos correspondront aux matériaux du plafond et du mur réels.

Titebond^{MD} et GREENchoice sont des marques déposées et de commerce de Franklin International.

Henry^{MD} et AcoustiGum^{MC} sont des marques de commerce de W.W. Henry Company ou de ses sociétés affiliées.

Marques de commerce appartiennent à AWI Licensing LLC, à ses sociétés affiliées ou à leurs propriétaires respectifs.

©2023 AWI Licensing LLC

Imprimé aux États-Unis d'Amérique

ceilings.com/francais



PHOTO DE COUVERTURE : 480MB PLANCHE BEIGE MOYEN COUNTRY CLASSIC^{MC} (PLAFOND)

Armstrong^{MD}
Industries mondiales